



**28** ปี กกต.

**การเลือกตั้ง  
ที่เป็นกลาง โปร่งใส  
เที่ยงธรรม และมีส่วนร่วม**

## วิสัยทัศน์ (Vision)

ระยะ 20 ปี (พ.ศ. 2561 - 2580)

- สำนักงานคณะกรรมการการเลือกตั้งเป็นที่ยอมรับระดับสากล  
ในกระบวนการเลือกตั้งอย่างมืออาชีพ  
ในระบอบประชาธิปไตยอันมีพระมหากษัตริย์ทรงเป็นประมุข

ระยะ 5 ปี (พ.ศ. 2566 - 2570)

- สำนักงานคณะกรรมการการเลือกตั้งเป็นที่ยอมรับของประเทศ  
ในกระบวนการเลือกตั้งอย่างมืออาชีพ  
ในระบอบประชาธิปไตยอันมีพระมหากษัตริย์ทรงเป็นประมุข

# พันธกิจ (Mission Statement)

สร้างคามเข้มแข็งของกระบวนการเลือกตั้ง  
เพื่อให้ได้คนดีมาปกครองบ้านเมือง

โดยมีภารกิจหลัก ดังนี้

- 1) พัฒนาประสิทธิภาพการบริหารและจัดการเลือกตั้ง การออกเสียงประชามติให้ได้มาตรฐาน เพื่อให้ประชาชนได้เข้าถึงด้วยความสะดวกรวดเร็ว ถูกต้อง ไม่เป็นภาระ เสมอภาค และเป็นธรรม (พัฒนากระบวนการเลือกตั้งคุณภาพ)
- 2) พัฒนากองค์การและบุคลากรในกระบวนการเลือกตั้ง และการออกเสียงประชามติ สนับสนุน การวิจัย การสร้างนวัตกรรม และการนำเทคโนโลยีสารสนเทศมาใช้ในการปฏิบัติงาน (สร้างองค์การและบุคลากรมืออาชีพในการปฏิบัติงาน)
- 3) ส่งเสริม สนับสนุนและบูรณาการความร่วมมือกับภาครัฐ ภาคประชาชน ภาคเอกชน และภาคประชาสังคม ในการเข้ามามีส่วนร่วมทางการเมืองอย่างต่อเนื่อง และยั่งยืน ตลอดจน บูรณาการแลกเปลี่ยนความร่วมมือระหว่างองค์การ และ/หรือหน่วยงานจัดการเลือกตั้ง ทั้งในระดับประเทศและระดับสากล เพื่อขับเคลื่อนการพัฒนาการเลือกตั้ง และการออกเสียงประชามติให้มีประสิทธิภาพ เป็นที่ยอมรับในระดับสากล (สร้างเครือข่ายคุณภาพ)
- 4) ส่งเสริม สนับสนุน ให้พรรคการเมืองเป็นสถาบันทางการเมืองที่เข้มแข็ง ดำเนินกิจกรรมตาม หลักการปกครองระบอบประชาธิปไตยอันมีพระมหากษัตริย์ทรงเป็นประมุข เพื่อเสริมสร้างความมั่นคงของสถาบันหลักของชาติ (สร้างพรรคการเมืองคุณภาพ)
- 5) พัฒนาพลเมืองศึกษา (Civic Education) ด้วยการสร้างความรู้ ความเข้าใจ และปลูกฝัง ค่านิยมในวิถีการปกครองระบอบประชาธิปไตยอันมีพระมหากษัตริย์ทรงเป็นประมุข (สร้างพลเมืองคุณภาพ)

# ค่านิยมหลัก (Core Values)



Openness

เปิดกว้าง เปิดเผยโปร่งใส เปิดรับโอกาส



Efficiency

ประสิทธิภาพสูง

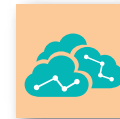

Communication

สื่อสารดี



Technology

เทคโนโลยีก้าวหน้า



“ความเชื่อมั่นของประชาชน  
คือรากฐานของประชาธิปไตยที่ยั่งยืน  
โปร่งใสทุกขั้นตอน คือ คำมั่นของ กกต.”

นายณรงค์ กลั่นวารินทร์  
ประธานกรรมการการเลือกตั้ง

“ความเชื่อมั่นของประชาชน คือพลังสูงสุดของประชาธิปไตย” ตลอดระยะเวลากว่า 28 ปีที่ผ่านมา คณะกรรมการการเลือกตั้งได้ทำหน้าที่พิทักษ์รักษาระบบอบประชาธิปไตยของประเทศไทยด้วยความมุ่งมั่นในหลักสุจริต เทียงธรรม โปร่งใส และความเป็นกลาง โดยยึดมั่นเสมอว่า ทุกคะแนนเสียงของประชาชนคือหัวใจสำคัญของประเทศ

ในโลกที่เปลี่ยนแปลงอย่างรวดเร็ว ความคาดหวังของประชาชนต่อองค์กรภาครัฐไม่ได้หยุดอยู่เพียงการปฏิบัติหน้าที่ตามกฎหมาย แต่รวมถึงความโปร่งใส ความรับผิดชอบ การตรวจสอบได้ และการสร้างความเชื่อมั่นให้เกิดขึ้นในทุกกระบวนการ

ตลอดระยะเวลาเกือบ 1 ปีที่ผ่านมา ที่ได้ปฏิบัติหน้าที่เป็นกรรมการการเลือกตั้ง และประธานกรรมการการเลือกตั้ง ได้เดินทางขับเคลื่อนองค์กรด้วยวิสัยทัศน์ใหม่ ที่มุ่งยกระดับ กกต. จาก “องค์กรผู้กำกับดูแลการเลือกตั้ง” ไปสู่องค์กรแห่งความเชื่อมั่นของประชาชน และเป็นสถาบันด้านการเลือกตั้งที่ได้รับการยอมรับในระดับประเทศและระดับสากล

การจัดการเลือกตั้งสมาชิกสภาผู้แทนราษฎรเป็นการทั่วไปควบคู่กับการออกเสียงประชามติ เมื่อวันที่ 8 กุมภาพันธ์ 2569 คือบทพิสูจน์สำคัญของศักยภาพองค์กร เราได้ดำเนินงานทุกขั้นตอนด้วยความรอบคอบ โปร่งใส ตรวจสอบได้ และเปิดโอกาสให้ประชาชนทุกกลุ่มสามารถเข้าถึงสิทธิทางการเมืองได้อย่างเท่าเทียม

กต. เชื่อมั่นว่า การเลือกตั้งที่สุจริต โปร่งใส และเป็นธรรม ไม่ได้เป็นเพียงกลไกทางการเมือง แต่คือรากฐานของความมั่นคง ความเชื่อมั่น และอนาคตของประเทศ จากนี้ไป กต. จะเดินหน้ายกระดับมาตรฐานการทำงานในทุกมิติ ทั้งการพัฒนาเทคโนโลยีดิจิทัล การเปิดเผยข้อมูลอย่างโปร่งใส การรับฟังความคิดเห็นของประชาชน และการสร้างความร่วมมือกับทุกภาคส่วน ทั้งในประเทศและต่างประเทศ เพื่อให้การเลือกตั้งของไทยก้าวทันต่อโลกยุคใหม่ และได้รับการยอมรับในระดับสากล

“สร้างความไว้วางใจผ่านการทำงานที่โปร่งใสและตรวจสอบได้” โดยให้ความสำคัญกับการสื่อสารองค์กร การเปิดเผยข้อมูลข่าวสารต่อสาธารณะ และการรับฟังความคิดเห็นของประชาชนอย่างต่อเนื่อง ควบคู่กับการนำเทคโนโลยีและนวัตกรรมดิจิทัลมาพัฒนาระบบการทำงาน เพื่อลดขั้นตอน เพิ่มประสิทธิภาพ และยกระดับการบริการประชาชนให้สอดคล้องกับโลกยุคใหม่ และประสานความร่วมมือกับหน่วยงานภาครัฐ ภาคเอกชน ภาคประชาสังคม สถาบันการศึกษา และสื่อมวลชน เพื่อร่วมกันสร้างความรู้ ความเข้าใจ และส่งเสริมวัฒนธรรมประชาธิปไตยให้เกิดขึ้นอย่างเข้มแข็งในสังคมไทย

วิสัยทัศน์สำคัญของ กต. ในระยะต่อไป คือ การพัฒนาองค์กรให้เป็น “องค์กรแห่งความเชื่อมั่นและมาตรฐานสากลด้านการเลือกตั้ง” โดยยึดประชาชนเป็นศูนย์กลางของการทำงาน พร้อมพัฒนากระบวนการเลือกตั้งของไทยให้มีความทันสมัย โปร่งใส ตรวจสอบได้ และสอดคล้องกับมาตรฐานสากล เพื่อให้ประชาชนเกิดความเชื่อมั่นและยอมรับในทุกกระบวนการทางประชาธิปไตย

เราจะยืนหยัดบนหลักธรรมาภิบาล ความถูกต้อง และความเป็นกลาง พร้อมสร้างวัฒนธรรมประชาธิปไตยที่ประชาชนทุกคนมีส่วนร่วม และเชื่อมั่นได้ว่าทุกเสียงของพวกเขา จะได้รับการคุ้มครองอย่างเท่าเทียม ผมเชื่อมั่นว่า ประชาธิปไตยที่เข้มแข็ง จะเกิดขึ้นได้จากองค์กรที่ประชาชนไว้วางใจ และความไว้วางใจนั้นจะเกิดขึ้นได้จากการทำงานที่โปร่งใส ตรวจสอบได้ และยึดประโยชน์ของประเทศชาติและประชาชนเป็นสำคัญ

ในนามของคณะกรรมการการเลือกตั้ง ผมขอยืนยันว่า เราจะเดินหน้าปฏิบัติหน้าที่ด้วยความซื่อสัตย์ สุจริต และมุ่งมั่นพัฒนากระบวนการเลือกตั้งของไทยให้ก้าวสู่มาตรฐานสากล เพื่อสร้างประชาธิปไตยที่มั่นคง โปร่งใส และยั่งยืนสำหรับคนไทยทุกคน

“ความเชื่อมั่นของประชาชน คือรากฐานสำคัญของประชาธิปไตย และคือเป้าหมายสูงสุดที่ กต. มุ่งมั่นขับเคลื่อนอย่างต่อเนื่อง”



“  
”  
**ยืนยันการจัดการเลือกตั้งอย่างเป็นกลาง  
โปร่งใส เที่ยงธรรม ตรวจสอบได้  
พร้อมเสริมสร้างความเชื่อมั่นและการมีส่วนร่วม  
ของประชาชน**

**ดร. จิตติเชษฐ ภูษนาภ  
กรรมการการเลือกตั้ง**

เนื่องในโอกาสวันสถาปนาสำนักงานคณะกรรมการการเลือกตั้ง ครบรอบ 28 ปี ผมขอขอบคุณประชาชนทุกภาคส่วนที่ร่วมกันสนับสนุนการพัฒนาการเมืองไทยมาโดยตลอด ซึ่งการเลือกตั้งถือเป็นกลไกสำคัญที่สะท้อนเจตจำนงของประชาชน และเป็นรากฐานของระบอบประชาธิปไตยอันมีพระมหากษัตริย์ทรงเป็นประมุขที่ยึดมั่นในหลักนิติธรรม ความเสมอภาค และความเป็นธรรม

ตลอดระยะเวลาที่ผ่านมา กกต. ยึดมั่นในภารกิจการจัดและควบคุมการเลือกตั้งให้เป็นไปโดยสุจริต เที่ยงธรรม โปร่งใส และตรวจสอบได้ โดยรักษาความเป็นกลางและความเสมอภาคของทุกฝ่าย เพื่อให้ประชาชนสามารถใช้สิทธิได้อย่างอิสระ ปราศจากการทุจริตหรือการแทรกแซงจากอิทธิพลใด ๆ ทั้งนี้ กกต. ตระหนักว่า “ความเชื่อมั่น” ของประชาชนคือหัวใจสำคัญของการเลือกตั้ง และเป็นปัจจัยที่ทำให้สังคมเกิดการยอมรับผลการเลือกตั้งอย่างสงบและสร้างสรรค์

กกต. มุ่งพัฒนาระบบบริหารจัดการเลือกตั้งให้ทันสมัย มีมาตรฐาน และตอบสนองต่อการเปลี่ยนแปลงของสังคม โดยให้ความสำคัญกับความโปร่งใส การตรวจสอบได้ การพัฒนาบุคลากรให้มีความรู้ ความเชี่ยวชาญ และยึดมั่นในจริยธรรมในการปฏิบัติหน้าที่ โดยเฉพาะการเปลี่ยนแปลงในยุคดิจิทัล กกต. ตระหนักถึงความท้าทายในการนำเทคโนโลยีมาประยุกต์ใช้ในกระบวนการจัดการเลือกตั้ง ทั้งด้านฐานข้อมูล การสื่อสารข้อมูลข่าวสารที่ถูกต้องรวดเร็ว การเพิ่มช่องทางการมีส่วนร่วมของประชาชน และการตรวจสอบการกระทำที่อาจฝ่าฝืนกฎหมาย โดยต้องคำนึงถึงความมั่นคงปลอดภัยของข้อมูล และความน่าเชื่อถือของกระบวนการเลือกตั้ง

ก้าวต่อไปในการพัฒนา “การเลือกตั้งที่เป็นกลาง โปร่งใส เที่ยงธรรม และมีส่วนร่วม” กกต. ขอเชิญชวนประชาชนทุกภาคส่วนร่วมกันสร้างวัฒนธรรมทางการเมืองที่เคารพกติกา ใช้สิทธิอย่างรับผิดชอบ และร่วมตรวจสอบการเลือกตั้ง เพื่อให้การเลือกตั้งไทยเป็นไปอย่างสุจริต เที่ยงธรรม และเป็นที่ยอมรับของสังคม

กกต. ขอยืนยันเจตนารมณ์ในการปฏิบัติหน้าที่อย่างเป็นกลาง โปร่งใส เที่ยงธรรม และเปิดโอกาสให้ประชาชนมีส่วนร่วม เพื่อยกระดับมาตรฐานการเลือกตั้งไทยให้มั่นคงและยั่งยืนสืบไป

การจัดการเลือกตั้งที่มีคุณภาพถือเป็นรากฐานสำคัญของระบอบประชาธิปไตย รวมถึงการบริหารจัดการองค์กรในทุกระดับ ไม่ว่าจะเป็นระดับประเทศ ระดับท้องถิ่น หรือแม้แต่หน่วยงานขนาดเล็ก ดังนั้น แนวทางการดำเนินงานด้านการเลือกตั้งที่ดีจึงต้องตั้งอยู่บนหลักการสำคัญ ได้แก่ ความเป็นกลาง ความโปร่งใส ความเที่ยงธรรม การมีส่วนร่วมของประชาชน และการใช้เทคโนโลยีอย่างเหมาะสม เพื่อสร้างความเชื่อมั่นว่า ผลการเลือกตั้งสะท้อนเจตจำนงที่แท้จริงของผู้มีสิทธิเลือกตั้ง

**ความเป็นกลาง** ถือเป็นหัวใจของกระบวนการเลือกตั้ง การกำหนดกติกา ระเบียบ และขั้นตอนต่าง ๆ ควรมีความชัดเจนและบังคับใช้อย่างเท่าเทียมกัน ผู้บริหารและพนักงานของสำนักงานคณะกรรมการการเลือกตั้ง ต้องเป็นกลาง และไม่เอนเอียงสนับสนุนฝ่ายใดฝ่ายหนึ่ง และหลีกเลี่ยงผลประโยชน์ทับซ้อนในทุกกรณี

**ความโปร่งใส** เป็นปัจจัยสำคัญที่ทำให้กระบวนการเลือกตั้งสามารถตรวจสอบได้ในทุกขั้นตอน สามารถตรวจสอบได้ เปิดเผยข้อมูล และเปิดโอกาสให้ภาคส่วนต่าง ๆ เข้ามาสังเกตการณ์เพื่อสร้างความเชื่อมั่น และลดข้อสงสัยในกระบวนการเลือกตั้ง

**ความเที่ยงธรรม** คือการดำเนินการเลือกตั้งอย่างยุติธรรม ไม่เลือกปฏิบัติ กำหนดและบังคับใช้กติกาย่างเสมอภาคกับทุกฝ่าย รวมถึงการพิจารณาข้อร้องเรียนตามหลักฐานอย่างเป็นกลาง เพื่อให้ทุกฝ่ายได้รับความเป็นธรรมและสร้างความเชื่อมั่นในกระบวนการเลือกตั้ง

**การมีส่วนร่วมของประชาชน** เป็นองค์ประกอบที่สะท้อนถึงระบอบประชาธิปไตยอย่างแท้จริง ไม่เพียงแต่การออกไปใช้สิทธิเลือกตั้ง แต่ยังรวมถึงการมีส่วนร่วมในกระบวนการต่าง ๆ เช่น การแสดงความคิดเห็น การติดตามตรวจสอบ และการแจ้งเบาะแสเมื่อพบความผิดปกติ ดังนั้น การอบรมและส่งเสริมความรู้ความเข้าใจให้ประชาชนจึงเป็นสิ่งจำเป็น เพื่อให้การมีส่วนร่วมเป็นไปอย่างมีคุณภาพ

การใช้เทคโนโลยีอย่างเหมาะสมและปลอดภัย เป็นเครื่องมือสำคัญในการยกระดับประสิทธิภาพการจัดการเลือกตั้ง เทคโนโลยีสามารถนำมาใช้ในหลายมิติ เพื่อช่วยเพิ่มประสิทธิภาพ ความรวดเร็ว และความโปร่งใส รวมทั้งการพัฒนาระบบสนับสนุนการปฏิบัติงานของเจ้าหน้าที่ อย่างไรก็ตาม การนำเทคโนโลยีมาใช้ต้องควบคู่กับมาตรการด้านความมั่นคงปลอดภัยทางไซเบอร์ การคุ้มครองข้อมูลส่วนบุคคล และการตรวจสอบความถูกต้องของระบบเพื่อป้องกันความเสี่ยงจากการแทรกแซงหรือการบิดเบือนข้อมูล

ในโอกาสครบรอบ 28 ปี ของสำนักงานคณะกรรมการการเลือกตั้ง ในฐานะกรรมการการเลือกตั้ง ขอส่งความปรารถนาดีให้ผู้บริหารและพนักงานของสำนักงานคณะกรรมการการเลือกตั้งทุกท่าน ให้ประสบความสำเร็จในการทำงาน และมีความก้าวหน้าอย่างต่อเนื่อง โดยร่วมกันขับเคลื่อนและพัฒนาการจัดการเลือกตั้งให้มีคุณภาพ บนพื้นฐานของความเป็นกลาง ความโปร่งใส ความเที่ยงธรรม การมีส่วนร่วมของประชาชน และการนำเทคโนโลยีมาใช้ที่เหมาะสม อันจะนำไปสู่การเสริมสร้างประชาธิปไตยที่มั่นคงและยั่งยืน โดยยึดมั่นในหลักนิติธรรมควบคู่กับหลักคุณธรรมเป็นสำคัญ และขอขอบคุณหน่วยงานรัฐอื่น หน่วยงานภาคี ภาคเอกชน เครือข่าย องค์กรต่าง ๆ ที่ให้การสนับสนุนช่วยเหลือสำนักงานคณะกรรมการการเลือกตั้งในการดำเนินการกิจต่าง ๆ ให้สำเร็จลุล่วงด้วยดีมาโดยตลอด ขอขอบคุณมา ณ โอกาสนี้



ยึดมั่นนิติธรรม รู้ทันเทคโนโลยี ส่งเสริมการมีส่วนร่วม  
ร่วมสรรค์สร้างประชาธิปไตย  
โปร่งใส เที่ยงธรรม และยั่งยืน

นายชาย นครชัย  
กรรมการการเลือกตั้ง



28 ปี กต. สุจริต เทียงธรรม  
สร้างพลเมืองคุณภาพเพื่อประชาธิปไตยที่ยั่งยืน

นายสิทธิโชติ อินทวิเศษ  
กรรมการการเลือกตั้ง

## 28 ปี กต.: ปักหมุดเจตนารมณ์ สร้างบรรทัดฐานเลือกตั้งไทย สู่ประชาธิปไตยที่ยั่งยืน

กว่าสองทศวรรษบนเส้นทางแห่งความมุ่งมั่น สำนักงานคณะกรรมการการเลือกตั้ง (กต.) ในวัย 28 ปี ยังคงยืนหยัดอย่างมั่นคง ภายใต้บทบัญญัติแห่งรัฐธรรมนูญ เพื่อเป็นปราการด่านสำคัญในการธำรงไว้ซึ่งความสุจริต และเที่ยงธรรมในทุกการเลือกตั้ง หัวใจสำคัญของการก้าวสู่ปีที่ 29 คือการยกระดับมาตรฐานการเลือกตั้ง ให้เป็นที่ยอมรับในระดับสากล ผ่านกลไก “ความเป็นกลาง โปร่งใส และการมีส่วนร่วม” ที่เห็นผลสัมฤทธิ์ อย่างเป็นรูปธรรมในทุกมิติ

### ด้วยการบังคับใช้กฎหมายอย่างกล้าหาญ คุ้มครองทุกเจตจำนงของประชาชน

เพราะ “คุณภาพของการเลือกตั้ง” มิได้วัดกันเพียงแค่วันที่ประชาชนเข้าคูหาหย่อนบัตร แต่คือกระบวนการบริหารจัดการที่สะอาดหมดจด ทั้งก่อน ขณะ และหลังการลงคะแนน กต. จึงมุ่งเน้นการ “ป้องปรามเชิงรุก” และการบังคับใช้กฎหมายที่เฉียบขาด เท่าเทียม และตรงไปตรงมา การตรวจสอบที่เข้มข้นมิใช่เพียงเพื่อลงโทษผู้กระทำผิด แต่คือการสร้างบรรทัดฐานความถูกต้อง เพื่อประกาศให้สังคมมั่นใจว่า ทุกคะแนนเสียงที่ประชาชนมอบให้นั้น จะได้รับการคุ้มครองอย่างปลอดภัยจากการครอบงำและการทุจริตทุกรูปแบบ เพื่อให้ผลการเลือกตั้ง เป็นที่เชื่อถือและยอมรับได้ สะท้อน “เจตจำนงที่แท้จริง” ของประชาชนเจ้าของอำนาจอธิปไตย

### การปลูกฝังพลังแห่งปัญญาธรรม สร้างพลเมืองคุณภาพ

ภารกิจสำคัญเหนือสิ่งอื่นใด คือการเปลี่ยนผ่านจาก “ผู้มีสิทธิเลือกตั้ง” ไปสู่การเป็น “พลเมืองคุณภาพ” กต. ให้ความสำคัญกับการเผยแพร่ความรู้ตามหลักรัฐธรรมนูญ ปลูกฝังความเข้าใจในระบบอบประชาธิปไตย อันมีพระมหากษัตริย์ทรงเป็นประมุข เพื่อให้ประชาชนรู้เท่าทันเล่ห์เหลี่ยมการทุจริต และตระหนักว่าเสียงของพวกเขาคือเครื่องมือที่ทรงพลังที่สุดในการกำหนดทิศทางของประเทศ การสร้างเครือข่ายความร่วมมือจากภาคประชาชนจึงเป็นกุญแจสำคัญที่จะช่วยสร้างเกราะป้องกัน ช่วยให้การเลือกตั้งโปร่งใส สุจริตและเที่ยงธรรมในระยะยาว

### ก้าวต่อไปสู่ความยั่งยืน: นวัตกรรมนำความโปร่งใส

บนเส้นทางเดินสู่ปีที่ 29 และต่อ ๆ ไป สำนักงานคณะกรรมการการเลือกตั้งจะยังคงทำหน้าที่เป็น “กลไกกลาง” ที่ธำรงไว้ซึ่งความเป็นกลางทางการเมือง บังคับใช้กฎหมายด้วยความมุ่งมั่นและกล้าหาญ พร้อมทั้งนำนวัตกรรมใหม่ ๆ มาใช้ตรวจสอบให้ทุกขั้นตอนมีความโปร่งใส เพื่อให้รากฐานประชาธิปไตยของไทยเติบโตอย่างแข็งแกร่ง มั่นคง และสง่างามบนฐานของความสุจริตสืบไป

เนื่องในโอกาสวันสถาปนาสำนักงานคณะกรรมการการเลือกตั้ง ครบรอบ 28 ปี ข้าพเจ้าขอแสดงความยินดีและชื่นชมตอบทบทวนหน้าที่อันสำคัญยิ่งขององค์กร ที่ได้ยืนหยัดปฏิบัติภารกิจในการควบคุมและจัดการเลือกตั้ง ทั้งในระดับชาติ (สมาชิกสภาผู้แทนราษฎรและสมาชิกวุฒิสภา) และระดับท้องถิ่น รวมถึงการออกเสียงประชามติของประเทศมาอย่างต่อเนื่อง ภายใต้หลักการ “สุจริต เทียบธรรม และชอบด้วยกฎหมาย” อันเป็นรากฐานสำคัญของระบอบประชาธิปไตยอันมีพระมหากษัตริย์ทรงเป็นประมุข

สำนักงานคณะกรรมการการเลือกตั้งได้มุ่งมั่นพัฒนากระบวนการเลือกตั้งให้มีมาตรฐานและเป็นที่ยอมรับในระดับสากล สร้างความเชื่อมั่นให้แก่ประชาชนทุกภาคส่วน ทั้งในด้านการบริหารจัดการ การบังคับใช้กฎหมายอย่างเคร่งครัด และการส่งเสริมความรู้ความเข้าใจเกี่ยวกับสิทธิและหน้าที่ของประชาชน อันนำไปสู่การมีส่วนร่วมทางการเมืองอย่างสร้างสรรค์

การเลือกตั้งที่เป็นกลาง โปร่งใส และเที่ยงธรรม มิอาจเกิดขึ้นได้จากองค์กรเพียงลำพัง หากแต่ต้องอาศัยความร่วมมือจากทุกภาคส่วน ไม่ว่าจะเป็นหน่วยงานภาครัฐ ภาคเอกชน ภาคประชาสังคม สื่อมวลชน ตลอดจนประชาชนผู้มีสิทธิเลือกตั้งทุกคน ที่ร่วมกันยึดมั่นในหลักนิติธรรม เคารพกติกา และตรวจสอบกระบวนการอย่างสุจริต

ในโอกาสครบรอบ 28 ปี ขอให้สำนักงานคณะกรรมการการเลือกตั้งยังคงยึดมั่นในอุดมการณ์ พร้อมทั้งพัฒนาการดำเนินงานให้ทันต่อการเปลี่ยนแปลงของสังคมและเทคโนโลยี เพื่อเสริมสร้างความเชื่อมั่นและศรัทธาของประชาชนให้คงอยู่อย่างยั่งยืน

ท้ายที่สุดนี้ ขออำนวยการให้คณะผู้บริหาร พนักงาน และลูกจ้างของสำนักงานคณะกรรมการการเลือกตั้งทุกท่าน ประสบแต่ความสุข ความเจริญ มีสุขภาพแข็งแรง มีกำลังใจที่เข้มแข็ง และมีความกล้าหาญในการปฏิบัติหน้าที่ เพื่อเป็นพลังสำคัญในการขับเคลื่อนองค์กร และพัฒนาประชาธิปไตยของประเทศให้มั่นคงและยั่งยืนสืบไป



การเลือกตั้งที่เป็นกลาง โปร่งใส เที่ยงธรรม และมีส่วนร่วมจากทุกภาคส่วน คือ รากฐานสำคัญของความเชื่อมั่น ความศรัทธาของประชาชน และประชาธิปไตยที่เข้มแข็งยั่งยืน

นายอนันต์ สุวรรณรัตน์  
กรรมการการเลือกตั้ง



## ยึดมั่นความเป็นกลาง สร้างความโปร่งใส ผสานพลังพลเมือง เพื่อการเลือกตั้งที่เที่ยงธรรม



นายณรงค์ รักร้อย  
กรรมการการเลือกตั้ง

สำนักงานคณะกรรมการการเลือกตั้ง (สำนักงาน กกต.) เป็นหน่วยงานอิสระตามรัฐธรรมนูญ ทำหน้าที่หลักในการบริหารจัดการ ดำเนินการ และควบคุมการเลือกตั้งสมาชิกสภาผู้แทนราษฎร (สส.) วุฒิสภา (สว.) ท้องถิ่น และการออกเสียงประชามติ ให้เป็นไปอย่างสุจริตและเที่ยงธรรม และในวันที่ 9 มิถุนายน 2569 ถือเป็นวันครบรอบ 28 ปี ในการสถาปนาสำนักงานคณะกรรมการการเลือกตั้ง ที่ยังคงไว้ซึ่งความพยายามอย่างสูงสุดในการปฏิบัติหน้าที่ด้วยมุ่งหวังให้การเลือกตั้งเป็นไปด้วยความสุจริต เที่ยงธรรม **ขอด้วยกฎหมาย**

เมื่อวันที่ 7 ธันวาคม 2568 พระบาทสมเด็จพระเจ้าอยู่หัว ทรงมีพระบรมราชโองการโปรดเกล้าโปรดกระหม่อมแต่งตั้งคณะกรรมการการเลือกตั้ง (กกต.) นับเป็นพระมหากรุณาธิคุณอย่างสูงสุด ที่ทำให้กระผมได้มีโอกาสรับใช้บ้านเมือง ปฏิบัติหน้าที่ตามครรลองระบอบประชาธิปไตย กระผมตระหนักดีว่าสถานการณ์ทางการเมืองปัจจุบันนี้ สำนักงาน กกต. เป็นความคาดหวังของประชาชน ดังนั้น **“ความเชื่อมั่น”** จึงนับเป็น**“ต้นทุนที่สำคัญที่สุด** ภารกิจการบริหารจัดการเลือกตั้ง จึงมิใช่แค่เพียงจัดให้มีการเลือกตั้งสมาชิกสภาผู้แทนราษฎร การเลือกตั้ง ท้องถิ่น หรือการออกเสียงประชามติให้เสร็จสิ้นไป แต่ยังเป็น**“การแบกรับเจตจำนงของประชาชนผ่านกลไก การเลือกตั้งด้วย “ความเป็นกลาง โปร่งใส เที่ยงธรรม ส่งเสริมการมีส่วนร่วม”** อย่างแท้จริง การยกระดับ การทำงาน สู่มาตรฐานสากลอย่างเป็นรูปธรรมนั้น สามารถดำเนินการภายใต้ยุทธศาสตร์การขับเคลื่อน เพื่อสร้างรากฐานประชาธิปไตย ดังนี้

1. **ความเป็นกลางทางการเมือง (Absolute Impartiality)** : มุ่งมั่นที่จะรักษาบทบาทในการกำกับดูแล (Regulator) ที่ยืนอยู่บนความถูกต้อง ปราศจากอคติและการแทรกแซงจากข้ออ้างใดๆ เพื่อให้ **“สนามแข่งขัน”** มีความเท่าเทียมและเป็นธรรมสำหรับผู้สมัครทุกภาคส่วน
2. **นวัตกรรมแห่งความโปร่งใส (Radical Transparency)** : นำเทคโนโลยีและระบบข้อมูลเปิด (Open Data) มาใช้ในการรายงานผลและบริหารจัดการ เพื่อให้ประชาชนตรวจสอบกระบวนการเลือกตั้ง ได้ทุกขั้นตอนในรูปแบบ Real-time ลดช่องว่างของความคลงแคลงใจและสร้างความชัดเจนต่อสาธารณะ
3. **ความเที่ยงธรรมและหลักนิติธรรม (Fairness & Rule of Law)** : บังคับใช้กฎหมายอย่างเคร่งครัดและเสมอภาค โดยมุ่งเน้นการตรวจสอบเชิงรุกเพื่อป้องกันการทุจริตก่อนเกิดเหตุ และวินิจฉัยข้อพิพาทโดยยึดมั่นในพยานหลักฐานและความกล้าหาญทางจริยธรรม
4. **พลังแห่งการมีส่วนร่วม (Inclusive Participation)** : พลิกบทบาทการเลือกตั้ง จากหน้าที่ สู่ **“วัฒนธรรม”** โดยร่วมมือกับภาคประชาสังคมและเยาวชนในการเป็นอาสาสมัครสังเกตการณ์ เพื่อให้ทุกคะแนนเสียงถูกปกป้องด้วยมือของประชาชนเอง

กระผมเชื่อมั่นว่า ความสำเร็จของการเลือกตั้งมิได้วัดเพียงแค่จำนวนผู้มาใช้สิทธิ แต่ทุกภาคส่วน ต้องให้การยอมรับในผลการเลือกตั้งด้วย กระผมพร้อมอุทิศแรงกาย แรงใจ ทุกมเททำงานเพื่อพิสูจน์ว่า **“ความสุจริตเที่ยงธรรมในการเลือกตั้ง คือรากฐานที่มั่นคงที่สุดของการพัฒนาประเทศ”** เพื่อให้สำนักงาน กกต. เป็นเสาหลักที่สง่างามและพึ่งพาได้ของระบอบประชาธิปไตยสืบไป

การปฏิบัติหน้าที่ของคณะกรรมการการเลือกตั้งเป็นการปฏิบัติหน้าที่ตามกฎหมาย โดยมีสำนักงานคณะกรรมการการเลือกตั้งเป็นหน่วยธุรการสนับสนุนการปฏิบัติงาน มาตรฐานการปฏิบัติงานจึงต้องพัฒนาอยู่เสมอเพื่อให้เข้ากับบริบทของสังคมที่มีการเปลี่ยนแปลงอยู่ตลอดเวลา ในภารกิจการจัดการเลือกตั้งต้องมีการวางแผนล่วงหน้าและนำข้อเสนอแนะจากประชาชนในการเลือกตั้งครั้งก่อนมาพัฒนา และปรับใช้ให้การจัดการเลือกตั้งให้ดียิ่งขึ้น เพิ่มความรวดเร็วในการรายงานผลการเลือกตั้ง เพิ่มความสะดวกต่อประชาชนในการใช้สิทธิเลือกตั้ง มีการตรวจสอบความถูกต้องของการจัดการเลือกตั้งในทุกขั้นตอน พัฒนาและอบรมผู้ใช้งานระบบอิเล็กทรอนิกส์ที่จำเป็นในการเลือกตั้งอย่างต่อเนื่อง เปิดโอกาสให้ประชาชนเข้ามามีส่วนร่วมตรวจสอบในการเลือกตั้งทุกระดับ สร้างความเข้าใจที่ตรงกันก่อนดำเนินการของผู้ปฏิบัติงาน และประชาชน เพื่อลดข้อขัดแย้งที่อาจเกิดขึ้นในการจัดการเลือกตั้ง พัฒนาความร่วมมือกับองค์กรอิสระอื่น และหน่วยงานของรัฐอื่น สำหรับการขอข้อมูลที่จำเป็นต่อการพิจารณาสิทธิสมัครรับเลือกตั้ง ภารกิจการสืบสวนไต่สวนต้องเปิดโอกาสให้ทุกฝ่ายนำเสนอพยานหลักฐานอย่างเต็มที่ สื่อสารให้ประชาชนทราบถึงการเป็นพยานในคดีเลือกตั้ง ว่ามีสิทธิได้รับการคุ้มครองพยาน หากเป็นผู้แจ้งเบาะแสการทุจริตมีสิทธิได้รับเงินรางวัล ผู้ที่มีส่วนร่วมในการกระทำความผิด แต่สำนึกและกลับใจมีสิทธิได้รับการกั้นไว้เป็นพยาน การพิจารณาสำนวนต้องมีการวิเคราะห์คำพิพากษาศาลฎีกาและศาลอุทธรณ์ที่วินิจฉัยในคดีเลือกตั้ง และนำมาพัฒนาการสืบสวนไต่สวน และการดำเนินคดีในศาลให้มีความครอบคลุมในข้อเท็จจริงและข้อกฎหมายสำคัญ ที่มีผลต่อการพิจารณาคดีเร่งรัดการสืบสวนไต่สวน สำนวนที่ยังดำเนินการไม่แล้วเสร็จ โดยคำนึงถึงความเป็นธรรมของผู้มีส่วนเกี่ยวข้องทุกฝ่าย

ภารกิจการมีส่วนร่วมของประชาชนต้องสร้างค่านิยมของประชาชนให้เห็นว่า ประชาชนไม่ได้มีความสำคัญต่อการเมืองแค่วันเลือกตั้ง ประชาชนต้องมีโอกาสตรวจสอบการปฏิบัติหน้าที่ของผู้ได้รับเลือกตั้ง และสามารถเสนอปัญหาไปยังผู้ได้รับเลือกตั้งโดยตรง ส่วนผู้ได้รับเลือกตั้งให้เข้าไปปฏิบัติหน้าที่ในองค์กรปกครองส่วนท้องถิ่นหรือสมาชิกสภาผู้แทนราษฎรต้องรับฟังเสียงของประชาชน เพื่อให้ทราบปัญหาและความต้องการพื้นฐานที่ยังตอบสนองไม่ทั่วถึง ด้านรูปแบบการทำงานของสำนักงานคณะกรรมการการเลือกตั้งต้องมีความยืดหยุ่นให้ทำงานได้ทุกที่ และปรับโครงสร้างการบริหารงานของสำนักงานคณะกรรมการการเลือกตั้งให้เข้ากับสถานการณ์ปัจจุบัน เพื่อเตรียมพร้อมรองรับนโยบายของรัฐในช่วงที่จำเป็นต้องลดการใช้พลังงานหรือมีการแพร่ระบาดของโรคติดต่อซึ่งเป็นเหตุการณ์ในอนาคตที่เกิดขึ้นได้เสมอ ในโอกาสนี้ผมขอขอบคุณพนักงานทุกท่านที่ปฏิบัติหน้าที่อย่างเต็มที่ตลอดมา และขอให้มีกำลังใจที่ดีในการพัฒนามาตรฐานการปฏิบัติงานขององค์กรให้ดียิ่งขึ้นในอนาคตเพื่อให้สำนักงานคณะกรรมการการเลือกตั้งก้าวเข้าสู่ปีที่ 28 อย่างมั่นคงต่อไป



มาตรฐานการปฏิบัติงานขององค์กรเป็นสิ่งสำคัญ  
ที่มีผลต่อความเชื่อมั่นของประชาชน

นายจิรุตม์ วิศาลจิตร  
กรรมการการเลือกตั้ง



การเลือกตั้งที่ดี สุจริต โปร่งใส เทียบธรรม

นายแสวง บุญมี  
เลขาธิการคณะกรรมการการเลือกตั้ง

## 1. ความสำคัญของการเลือกตั้ง

การเลือกตั้งเป็นกระบวนการที่สำคัญที่สุดของการปกครองในระบอบประชาธิปไตยอันมีพระมหากษัตริย์ทรงเป็นประมุข เป็นกระบวนการใช้อำนาจประชาธิปไตยของประชาชนในการเลือกผู้แทนเข้าไปบริหารประเทศหรือตรากฎหมายแทนตน ประเทศชาติจะเป็นอย่างไรก็อยู่ที่ประชาชนในชาติได้ทำหน้าที่พลเมืองในการใช้อำนาจตนเองผ่านกระบวนการเลือกตั้งอย่างไร การเลือกตั้งจึงเป็นเงื่อนไขในการพัฒนาประเทศทุกด้าน ทั้งด้านการเมือง เศรษฐกิจ สังคม การศึกษา การดำรงชีวิต มีผลกระทบต่อประชาชนทุกคนในชาติ และมีผลต่อความเป็นอยู่ของประชาชนทุกวัน ไม่ว่าจะเป็นเวลาตื่นหรือเวลาหลับก็ตาม

## 2. การเลือกตั้งที่ดี

### องค์ประกอบของการเลือกตั้งที่ดี

2.1 การเลือกตั้งที่เป็นไปตามหลักการพื้นฐานของปฏิญญาสากลว่าด้วยสิทธิมนุษยชน (UDHR) ค.ศ. 1948 ที่มีหลักการและสาระสำคัญว่า การเลือกตั้งต้องสุจริต โปร่งใส เทียบธรรม กล่าวคือ ความสุจริตในการออกเสียงคะแนน ผู้มีสิทธิเลือกตั้งออกเสียงลงคะแนนบน "หลักความอิสระ" (FREE) ไม่อยู่ภายใต้อำนาจ หรืออามิสสินจ้างใด ๆ "หลักความโปร่งใส" (TRANSPARENCY) หมายถึงกระบวนการเลือกตั้งที่ประชาชน "รู้ เห็น ตรวจสอบได้" ทุกขั้นตอนในกระบวนการการเลือกตั้ง "หลักความเที่ยงธรรม" (FAIR) คือผู้จัดการเลือกตั้งต้องจัดการเลือกตั้ง โดยบังคับใช้กฎหมายอย่าง "เที่ยง" และ "ตรง" กล่าวคือ บังคับใช้กฎหมายให้เป็นไปตามเจตนารมณ์ หลักการ และสาระสำคัญของบทกฎหมายอย่างถูกต้อง และบังคับใช้กฎหมายอย่างเสมอภาคกัน

### 2.2 การเลือกตั้งเป็นของประชาชน โดยประชาชน และเพื่อประชาชน

ลักษณะของประชาชนที่เอื้อต่อระบบการเลือกตั้งในระบอบประชาธิปไตยอันมีพระมหากษัตริย์ทรงเป็นประมุข ต้องเป็น "พลเมืองคุณภาพ" (ACTIVE CITIZEN) ต้องเป็นประชาชนที่เข้ามามีส่วนร่วมในกระบวนการทางการเมืองอย่างแข็งขันและอย่างมีเหตุผล หมายความว่าประชาชนต้องมีวัฒนธรรมการเมืองแบบประชาธิปไตย ต้องการเข้ามามีส่วนร่วมทางการเมืองทั้งเวลาเลือกตั้ง และไม่ใช้เวลาเลือกตั้งตามฐานานุรูปของแต่ละคน โดยเป็นผู้มีสิทธิเลือกตั้งที่รู้ เข้าใจ มีวัฒนธรรมทางการเมืองตามวิถีประชาธิปไตยในการใช้สิทธิเสรีภาพ ความเสมอภาค และภราดรภาพ ที่สมดุลกัน

เมื่อพิจารณาจากความข้างต้นก็พอสรุปได้ว่า การเลือกตั้งที่ดี ต้องมี 3 ดี คือ "ผู้เล่น" (ผู้สมัครและพรรคการเมือง) "ผู้เลือก" (ผู้มีสิทธิเลือกตั้ง) และ "ผู้จัดการเลือกตั้ง" (กกต.) ดี

### 3. การเลือกตั้งในเมืองไทย สุจริต โปร่งใส เทียบธรรมหรือไม่

#### 3.1 ความสุจริต เทียบธรรม

อาจจำแนกผู้มีส่วนเกี่ยวข้องที่จะให้การเลือกตั้งเป็นไปโดยสุจริต เทียบธรรม ได้ ดังนี้

**"ผู้เล่น"** พรรคการเมืองและผู้สมัครรับเลือกตั้ง ที่ยังมีกรกล่าวหา หรือมีข้อเท็จจริงว่าพรรคการเมืองและผู้สมัคร ยังกระทำความผิดกฎหมายเลือกตั้งอยู่ ทุกการเลือกตั้ง ซึ่งปัญหาดังกล่าวเป็นการบ่อนทำลายประชาธิปไตย ทำลายบ้านเมือง ทำลายประชาชน ปัญหาดังกล่าวแม้จะเป็นหน้าที่ของ กกต. ต้องป้องกันและปราบปราม แต่จะสำเร็จไม่ได้เลยหากไม่ได้รับความร่วมมือจากผู้เกี่ยวข้อง โดยเฉพาะผู้สมัครหรือพรรคการเมืองที่เป็นต้นน้ำในการถูกกล่าวหาในเรื่องนี้

**"ผู้เลือก"** ผู้มีสิทธิเลือกตั้งบางส่วนยังรับหรือเรียกรับเงินอยู่หรือไม่ ถ้ายังเรียกรับ หรือยอมที่จะรับ การจะแก้ปัญหาดังกล่าวก็จะต้องมีความซับซ้อนมากขึ้น

**"ผู้จัดเลือกตั้ง"** กกต. ได้บังคับใช้กฎหมายอย่าง "เที่ยง" และ "ตรง" เป็นที่เชื่อมั่น เป็นที่ยอมรับหรือไม่ หากประชาชนยังมีคำถาม หรือ ข้อสงสัยเกี่ยวกับการใช้อำนาจของ กกต. กกต. จะทำอย่างไรให้ประชาชนเกิดความเชื่อมั่น ยอมรับได้ เพราะกระบวนการเลือกตั้งความเชื่อมั่นเป็นเงื่อนไขที่สำคัญเช่นกัน

#### 3.2 ความโปร่งใส

รัฐธรรมนูญและกฎหมายประกอบรัฐธรรมนูญได้วางรากฐานให้การเลือกตั้งเป็นของประชาชน โดยประชาชน และเพื่อประชาชน กกต. ได้ออกแบบเพิ่มเติมตามที่กฎหมายได้วางรากฐานให้ประชาชนเข้ามามีส่วนในกระบวนการเลือกตั้งเพื่อให้ประชาชน รู้ เห็น ตรวจสอบได้ ทุกขั้นตอน ให้ชัดเจน และครอบคลุม

ทุกกระบวนการเลือกตั้ง เท่าเทียมกันกับที่ กกต. รู้ เห็น อะไร ประชาชนก็ต้องรู้ และเห็นเช่นเดียวกัน อาทิ ในวันเลือกตั้ง สส. ผู้มีสิทธิเลือกตั้งส่วนหนึ่งอาจมาเป็น กปน. ณ หน่วยเลือกตั้งกว่า 1 ล้านคน ผู้มีสิทธิเลือกตั้งอีก 52 ล้านคน ต้องออกไปเลือกตั้ง ที่หน่วยเลือกตั้ง และที่หน่วยเลือกตั้งทุกแห่งเปิดโอกาสให้มีผู้แทนพรรคการเมือง ผู้แทนผู้สมัครรับเลือกตั้ง สื่อมวลชน ประชาชน องค์กรเอกชน ผู้แทนจากสถานทูต หรือองค์การระหว่างประเทศ สังเกตการณ์การเลือกตั้งได้อย่างใกล้ชิด ตลอดการเลือกตั้ง จะแล้วเสร็จ ณ หน่วยเลือกตั้ง ทุกหน่วยเลือกตั้ง จึงกล่าวได้ว่ากระบวนการเลือกตั้งของประเทศไทยมีความ "โปร่งใส" ไม่น้อยกว่าประเทศใดอย่างแน่นอน

#### 3.3 การมีส่วนร่วม

ประชาชนต้องเป็น "พลเมืองคุณภาพ" เข้ามามีส่วนร่วมทางการเมือง และการเลือกตั้ง อย่างแข็งขันและมีคุณภาพ ไม่ใช่แค่มีความทันสมัยแต่ไม่พัฒนา ต้องเข้ามาดูแล รักษาการเลือกตั้ง ใช้อำนาจอธิปไตยโดยกำหนดอนาคตตัวเอง สังคม และบ้านเมือง ด้วยตัวเอง ตามสิทธิ หน้าที่ของตน ด้วยการเป็นพลเมืองคุณภาพ ตามที่ได้ออกแบบไว้ เพราะการเลือกตั้งเป็นของประชาชนทุกคน และเป็นสิ่งที่ประชาชน ร่วมกันออกแบบว่าจะให้ผลการเลือกตั้งเป็นอย่างไร

### 4. สรุป

การเลือกตั้งที่ดี จะสำเร็จได้ด้วยกระบวนการเลือกตั้งที่สุจริต โปร่งใส เทียบธรรม และการมีส่วนร่วมของประชาชนทุกคนในชาติ ช่วยกันดูแล รักษา เพื่อให้การเลือกตั้งเป็นของประชาชน โดยประชาชน เพื่อประชาชน เราทุกคนจึงทำให้มีการเลือกตั้งที่ดีได้ กกต. เพียงลำพังยากที่จะทำให้สำเร็จได้ ต้องอาศัยคนในชาติทุกคน

การเลือกตั้งไม่ใช่เรื่องของใครคนใดคนหนึ่ง ไม่ใช่เรื่องของ กกต. แต่เพียงลำพัง ไม่ใช่เรื่องใครจะเป็นผู้ชนะหรือแพ้การเลือกตั้ง แต่การเลือกตั้งเป็นของคนไทยทุกคน

**เราออกแบบผลการเลือกตั้งที่ดีร่วมกันได้**



28 ปี กกต. การเลือกตั้งที่เป็นกลาง  
โปร่งใส เทียบธรรม และมีส่วนร่วม

ร้อยตำรวจเอก ชรินทร์ น้อยเล็ก  
รองเลขาธิการคณะกรรมการการเลือกตั้ง

ตลอดระยะเวลาที่ผ่านมา เราได้ดำเนินการจัดการเลือกตั้งที่เป็นกลาง โปร่งใส เทียบธรรม และมีส่วนร่วมหรือไม่ ? ทำไมถึงมีข้อวิพากษ์วิจารณ์จากสื่อต่าง ๆ อย่างรุนแรงเป็นจำนวนมากขึ้นเรื่อย ๆ ซึ่งทุกสิ่งทุกอย่าง ที่พวกเราได้ดำเนินการไปล้วนแต่อยู่ภายใต้ที่กฎหมาย และระเบียบกำหนดทั้งสิ้น ดังนั้นการจัดการเลือกตั้ง ให้เป็นกลาง โปร่งใส เทียบธรรม และมีส่วนร่วมได้มากน้อยเพียงใด ย่อมเป็นไปตามที่กฎหมาย และระเบียบกำหนด มาดูกันว่าระเบียบ มาจากไหน ระเบียบเป็นการกำหนดวิธีการปฏิบัติ แนวทางเนื้อหาที่มาจากที่กฎหมายกำหนดเป็นกรอบใหญ่ ส่วนรายละเอียดบางประการมาจากประสบการณ์ วิธีปฏิบัติที่ได้ดำเนินการสืบต่อ สัมพันธ์กันมานานเป็นที่ยอมรับ ส่วนกฎหมายหลัก และที่เกี่ยวข้องมาจากไหน กฎหมายเริ่มต้นมาจากการจัดทำร่างของส่วนงานของพวกเราเอง แน่นนอนพวกเราเวลาร่างกฎหมาย ย่อมนึกถึงความเป็นกลาง โปร่งใส เทียบธรรมและมีส่วนร่วมเป็นหลัก และยังคงคำนึงถึงต้องสามารถปฏิบัติได้อย่างมีประสิทธิภาพ สมประสงค์ตามจุดหมายที่จะนำไปสู่การได้ตัวแทนของประชาชนที่เป็นคนดี มีความรู้ตามเจตนาของประชาชน

แต่หลาย ๆ ครั้งเมื่อกฎหมายที่ออกมาใช้บังคับกลับมีข้อจำกัด หรือวิธีการที่ผิดไปจากความต้องการของผู้ปฏิบัติ ซึ่งเข้าใจได้ว่าการผ่านกฎหมายที่ออกมาใช้บังคับกลับมีข้อจำกัด หรือวิธีการที่ผิดไปจากความต้องการของผู้ปฏิบัติ ซึ่งเข้าใจได้ว่า การผ่านกฎหมายเข้าไปในสภา ทุกส่วนงานที่เกี่ยวข้องย่อมมีความคิดเห็นไม่ตรงกัน ล้วนแล้วแต่มีเจตนาที่จะให้กฎหมายออกมามี แต่เพราะความไม่เข้าใจบริบทของการเลือกตั้ง ที่ผู้มีอำนาจผ่านกฎหมายกับผู้ปฏิบัติอาจเข้าใจไม่ตรงกันจึงทำให้เกิดปัญหาขึ้นได้ ดังนั้น การเลือกตั้งจะเป็นกลาง โปร่งใส เทียบธรรมและมีส่วนร่วมมากน้อยเพียงใด พวกเราต้องสนใจและใส่ใจในกฎหมาย และระเบียบ ที่จะอำนวยความสะดวกได้ตามที่ต้องการ ขณะเดียวกันประชาชนทุกภาคส่วนต้องมีความเข้าใจ และให้ความร่วมมือปฏิบัติตามอย่างเต็มที่ทุกอย่างจึงจะสัมฤทธิ์ผลได้ การออกกฎหมายจึงต้องทำการศึกษาถึงสิ่งที่จะเกิดขึ้น หรือผลกระทบ หรือปัญหาอุปสรรคอย่างจริงจัง กว่าที่เป็นอยู่ นี้จะต้องเป็นไปตามข้อเท็จจริง ไม่ใช่มีคำตอบ หรือมีความต้องการของคนกลุ่มใดกลุ่มหนึ่งอยู่แล้ว และพอถึงเวลาตัดสินใจให้กฎหมายมีทิศทางไปทางใดขึ้นอยู่กับคณะบุคคลที่จะตัดสินใจโดยไม่คำนึงถึง หรือให้ความสนใจกับความเห็นของผู้ที่ลงมือปฏิบัติจริงหรือผลการศึกษาที่เกิดขึ้นจริงเป็นหลัก ดังนั้นการที่จะตั้งความหวังว่าการดำเนินการเลือกตั้งจะต้องเป็นกลาง โปร่งใส เทียบธรรม และมีส่วนร่วม จะเกิดขึ้นจริงได้ต้องอาศัยหัวใจสำคัญ คือ “กฎหมาย”

ในวาระครบรอบ 28 ปี ของสำนักงานคณะกรรมการการเลือกตั้ง นับเป็นช่วงเวลาสำคัญที่สะท้อนถึงความมุ่งมั่นในการปฏิบัติภารกิจเพื่อธำรงไว้ซึ่งระบอบประชาธิปไตยของประเทศ ตลอดระยะเวลาที่ผ่านมา สำนักงานคณะกรรมการการเลือกตั้งได้ดำเนินงานอย่างต่อเนื่องในการจัดการเลือกตั้งให้เป็นไปด้วยความสุจริต เทียบธรรม และโปร่งใส ภายใต้ความร่วมมือจากทุกภาคส่วนของสังคม ความสำเร็จตลอด 28 ปี มิได้เกิดขึ้นจากการดำเนินงานขององค์กรเพียงลำพัง หากแต่เกิดจากพลังของเครือข่ายความร่วมมือที่เข้มแข็ง ทั้งภาครัฐ ภาคเอกชน ภาคประชาสังคม สถาบันการศึกษา สื่อมวลชน และประชาชน ซึ่งได้ร่วมกันขับเคลื่อนภารกิจด้านการส่งเสริมความรู้ ความเข้าใจ และการมีส่วนร่วมทางการเมืองอย่างต่อเนื่อง สำนักงานคณะกรรมการการเลือกตั้งให้ความสำคัญกับการสร้างและพัฒนาเครือข่ายความร่วมมือในทุกระดับ โดยมุ่งเน้นการบูรณาการการทำงานอย่างเป็นระบบ การแลกเปลี่ยนองค์ความรู้ และการสนับสนุนซึ่งกันและกัน เพื่อยกระดับคุณภาพของกระบวนการเลือกตั้ง และเสริมสร้างความเชื่อมั่นของประชาชนต่อระบบประชาธิปไตย

ในโอกาสนี้ สำนักงานคณะกรรมการการเลือกตั้งขอยืนยันเจตนารมณ์ในการสานต่อความร่วมมือกับทุกภาคส่วน พร้อมทั้งเปิดกว้างในการสร้างเครือข่ายใหม่ ๆ ที่จะร่วมกันพัฒนานวัตกรรมและแนวทางการดำเนินงานที่ทันสมัย เพื่อให้การเลือกตั้งของประเทศไทยก้าวทันต่อการเปลี่ยนแปลงของสังคมโลก ขอเชิญชวนทุกภาคส่วนร่วมกันเป็นพลังสำคัญในการขับเคลื่อนการเลือกตั้งที่สุจริต เทียบธรรม และโปร่งใส เพื่อสร้างสังคมประชาธิปไตยที่เข้มแข็ง อันจะนำไปสู่ความมั่นคงและความยั่งยืนของประเทศสืบไป



“  
ขอยึดมั่นในการปฏิบัติหน้าที่  
ด้วยความสุจริต เทียบธรรม และชอบด้วยกฎหมาย  
เพื่อส่งเสริมประชาธิปไตยและสร้างความเชื่อมั่น  
ให้แก่ประชาชนตลอดไป  
”

นายวีระ ยี่แพง  
รองเลขาธิการคณะกรรมการการเลือกตั้ง



การเลือกตั้งเป็นกลไกสำคัญในการปกครองระบอบประชาธิปไตย การมีส่วนร่วมของประชาชนและความร่วมมือจากทุกภาคส่วน จะส่งผลให้การเลือกตั้งเป็นไปโดยสุจริต เทียบธรรม สมดังเจตนารมณ์

พันตำรวจตรี ณัฐวัฒน์ เสงี่ยมศักดิ์  
รองเลขาธิการคณะกรรมการการเลือกตั้ง

การเลือกตั้งเป็นกลไกสำคัญในการปกครองระบอบประชาธิปไตยซึ่งประชาชนได้ใช้สิทธิของตนในการเลือกตั้งผู้แทนไปทำหน้าที่แทนในการปกครอง โดยรัฐธรรมนูญแห่งราชอาณาจักรไทย พุทธศักราช 2540 ได้บัญญัติให้มีคณะกรรมการการเลือกตั้งเป็นองค์กรอิสระทำหน้าที่จัดการเลือกตั้งเป็นครั้งแรก จวบจนปัจจุบัน โดยคณะกรรมการการเลือกตั้งมีหน้าที่และอำนาจในการจัดและควบคุมการเลือกตั้งให้เป็นไปโดยสุจริตและเที่ยงธรรม มีสำนักงานคณะกรรมการการเลือกตั้งทำหน้าที่ทางธุรการ และดำเนินการเพื่อให้ภารกิจและหน้าที่ของคณะกรรมการการเลือกตั้งบรรลุตามที่รัฐธรรมนูญและกฎหมายกำหนด โดยบุคลากรของสำนักงานคณะกรรมการการเลือกตั้งมีคุณสมบัติที่สำคัญประการหนึ่ง คือจะต้องไม่เป็นสมาชิกพรรคการเมือง และต้องมีความเป็นกลางทางการเมือง ทั้งนี้เพื่อให้การทำหน้าที่ที่มีความสมบูรณ์และเป็นที่เชื่อถือได้ว่าจะสามารถทำให้การเลือกตั้งโปร่งใส สุจริต และเที่ยงธรรมตามเจตนารมณ์

ในการจัดการเลือกตั้งโดยเฉพาะหากเป็นการเลือกตั้งเป็นการทั่วไปที่ต้องใช้บุคลากรจำนวนมากถึงกว่าล้านคนนั้น เนื่องจากบุคลากรของสำนักงานคณะกรรมการการเลือกตั้งมีจำนวนจำกัด โดยเฉพาะสำนักงานคณะกรรมการการเลือกตั้งประจำจังหวัดแต่ละจังหวัด มีบุคลากรเพียงประมาณ 10 ถึง 30 คน จึงไม่เพียงพอที่จะดำเนินการจัดการเลือกตั้งได้ กฎหมายจึงกำหนดให้มีการสรรหาหรือรับอาสาสมัครจากประชาชนในพื้นที่มาช่วยเหลือปฏิบัติในกระบวนการจัดการเลือกตั้ง อาทิ เป็นคณะกรรมการการเลือกตั้งประจำเขตเลือกตั้ง เจ้าพนักงานหรือผู้ช่วยเหลือในหน้าที่ต่าง ๆ ตลอดจนเป็นคณะกรรมการประจำหน่วยเลือกตั้งซึ่งถือเป็นหน่วยที่เล็กที่สุดและมีความสำคัญยิ่งที่ต้องปฏิบัติงานใกล้ชิดกับประชาชนมากที่สุด โดยในวันเลือกตั้งคณะกรรมการประจำหน่วยเลือกตั้งต้องปฏิบัติหน้าที่ตั้งแต่รุ่งเช้าเพื่อจัดเตรียมสถานที่และอุปกรณ์ในการเลือกตั้งต่าง ๆ ให้พร้อมก่อนเวลา 08.00 นาฬิกา จากนั้นต้องดำเนินการให้ผู้มีสิทธิเลือกตั้งลงคะแนนเลือกตั้งเรียบร้อยไปจนกระทั่งปิดการลงคะแนนในเวลา 17.00 นาฬิกา ต่อจากนั้นเมื่อดำเนินการเกี่ยวกับเอกสารสำคัญต่าง ๆ แล้วต้องดำเนินการนับคะแนนเลือกตั้งจนเสร็จสิ้น ซึ่งอาจล่วงเลยถึงเวลาประมาณ 20.00 นาฬิกา โดยไม่มีการหยุดพัก นับว่าเป็นภารกิจที่ยาวนาน และเหน็ดเหนื่อยมาก

การที่ประชาชนได้ทำหน้าที่ในกระบวนการจัดการเลือกตั้งนั้นเป็นไปตามหลักการการมีส่วนร่วมของประชาชนตามระบอบประชาธิปไตย ในการช่วยคัดกรองผู้ที่จะถูกเลือกตั้งเข้าไปเป็นผู้แทน ดังนั้นนอกจากจะต้องมีความรู้เพื่อปฏิบัติหน้าที่ให้ถูกต้องเป็นไปตามที่กฎหมายและระเบียบที่เกี่ยวข้องแล้ว ที่สำคัญยังต้องดำรงตนเป็นกลางในการปฏิบัติหน้าที่ด้วย เพื่อให้กระบวนการเลือกตั้งเป็นไปโดยสุจริต และเที่ยงธรรม ส่วนประชาชนที่เป็นผู้มีสิทธิเลือกตั้ง และที่เป็นผู้สมัครรับเลือกตั้งนั้นก็ต้องทำหน้าที่ในส่วนของตนโดยสุจริตด้วยเช่นกัน จึงจะทำให้การเลือกตั้งบรรลุผลตามเจตนารมณ์ที่กฎหมายกำหนดได้อย่างสมบูรณ์

การเลือกตั้งในระบบประชาธิปไตยอันมีพระมหากษัตริย์ทรงเป็นประมุข ถือเป็นเสาหลักสำคัญที่แสดงถึงเจตจำนงที่แท้จริงของประชาชนในการใช้อำนาจอธิปไตยในการเลือกผู้แทนไปทำหน้าที่แทนตน ทว่าในบริบทการเมืองไทยปัจจุบัน สำนักงานคณะกรรมการการเลือกตั้ง (กกต.) ในฐานะองค์กรอิสระที่มีหน้าที่โดยตรงในการจัดการเลือกตั้ง ต้องเผชิญกับบททดสอบที่หนักหน่วงและสลับซับซ้อน การทำงานต้องดำเนินไปท่ามกลางแรงเสียดทานจากความขัดแย้งของพรรคการเมือง กลุ่มผลประโยชน์ทางการเมือง สมาชิกพรรคการเมืองที่มุ่งหวังชัยชนะ ในขณะเดียวกัน ความคาดหวังต่อความโปร่งใสและประสิทธิภาพในการจัดการเลือกตั้งก็พุ่งสูงขึ้นในระดับที่ไม่เคยปรากฏมาก่อน

ในยุคที่ข้อมูลวิ่งเร็วกว่าเสียงของเหตุผล ความท้าทายในการทำงานของ กกต. คือ การก้าวเข้ามา มีบทบาทของสื่อสังคมออนไลน์ (Social Media) ที่แม้จะมีข้อดีในการเข้าถึงประชาชน แต่ก็ได้สร้างสมรภูมิใหม่ที่เรียกว่า "สงครามข้อมูลข่าวสาร" เรากำลังอยู่ในยุคที่ความไวเอาชนะความถูกต้อง ข่าวปลอม (Fake News) และปฏิบัติการข้อมูลข่าวสาร (Information Operations - IO) ถูกสร้างขึ้นอย่างเป็นระบบเพื่อบิดเบือนข้อเท็จจริง โจมตีฝ่ายตรงข้าม และบั่นทอนความน่าเชื่อถือของกระบวนการจัดการเลือกตั้ง นำไปสู่วิกฤตศรัทธาที่ทำให้ประชาชนมองภาพลักษณ์ของการเลือกตั้งในเชิงลบ สำนักงานคณะกรรมการการเลือกตั้ง จึงต้องปรับตัวให้ทันกับความเปลี่ยนแปลงนี้

ท่ามกลางสภาพแวดล้อมทางการเมืองที่เต็มไปด้วยความหวาดระแวงและการแบ่งขั้ว “การเลือกตั้งที่เป็นกลาง โปร่งใส เที่ยงธรรม และมีส่วนร่วม” จะเกิดขึ้นจริงได้นั้น เป็นพันธกิจร่วมกันของทุกภาคส่วน ทั้งสำนักงานคณะกรรมการการเลือกตั้ง พรรคการเมือง นักการเมือง หน่วยงานอื่น ๆ ที่ร่วมดำเนินการจัดการเลือกตั้ง องค์กรภาคประชาชน ประชาชน สื่อมวลชน ซึ่งต้องทำงานร่วมกันแบบสอดประสาน

เมื่อองค์กรจัดการเลือกตั้งที่ยึดมั่นในหลักนิติธรรม มีภูมิตึกาที่เอื้อต่อการแข่งขันที่เท่าเทียม และที่สำคัญที่สุดคือ "ภาคประชาชน" มีความตื่นรู้ ก้าวข้ามอคติจากข่าวลวงออนไลน์ และลุกขึ้นมามีส่วนร่วมในการตรวจสอบปกป้องสิทธิของตนเอง การเลือกตั้งไทยจึงจะก้าวเดินไปข้างหน้าและเป็นความหวังของประชาชนได้อย่างแท้จริง



“เมื่อความจริงต้องแข่งกับความเร็วของข้อมูลข่าวสาร :  
ก้าวต่อไปของการเลือกตั้งไทยในยุคดิจิทัล

นายเกรียงไกร พานดอกไม้  
รองเลขาธิการคณะกรรมการการเลือกตั้ง



28 ปี กกต. การเลือกตั้งที่เป็นกลาง  
โปร่งใส เทียบธรรม และมีส่วนร่วม

นายครรชิต เจริญอินทร์  
รองเลขาธิการคณะกรรมการการเลือกตั้ง

เนื่องในโอกาสครบรอบ 28 ปี สำนักงานคณะกรรมการการเลือกตั้ง ภายใต้แนวคิด “28 ปี กกต. การเลือกตั้งที่เป็นกลาง โปร่งใส เทียบธรรม และมีส่วนร่วม” ข้าพเจ้าขอร่วมแสดงความยินดี และความภาคภูมิใจต่อการปฏิบัติหน้าที่ของบุคลากรสำนักงานคณะกรรมการการเลือกตั้งทุกท่าน ที่ได้ร่วมกันขับเคลื่อนภารกิจขององค์กรด้วยความมุ่งมั่น เสียสละ และยึดมั่นในหลักนิติธรรมตลอดมา

ตลอดระยะเวลา 28 ปี สำนักงานคณะกรรมการการเลือกตั้ง โดยภารกิจด้านการสืบสวน สอบสวน และการดำเนินคดีในศาล ได้พัฒนากระบวนการปฏิบัติงานให้มีประสิทธิภาพโปร่งใส ตรวจสอบได้ และเปิดโอกาสให้ประชาชนมีส่วนร่วมในการเฝ้าระวังและตรวจสอบการเลือกตั้ง อันเป็นพลังสำคัญ ในการเสริมสร้างการเลือกตั้งที่สุจริตและเที่ยงธรรมอย่างยั่งยืน ซึ่งเป็นไปตามแนวคิดของสำนักงาน คณะกรรมการการเลือกตั้งดังกล่าว

ในวาระอันเป็นมงคลนี้ ข้าพเจ้าขออำนาจคุณพระศรีรัตนตรัยและสิ่งศักดิ์สิทธิ์ทั้งหลาย โปรดดลบันดาลให้คณะกรรมการการเลือกตั้ง ผู้บริหาร ข้าราชการ พนักงาน และผู้ปฏิบัติงานของสำนักงาน คณะกรรมการการเลือกตั้งทุกท่าน ประสบแต่ความสุข ความเจริญ มีพลังกาย พลังใจ และประสบความสำเร็จในการปฏิบัติหน้าที่ เพื่อร่วมกันพัฒนาองค์กรและธำรงไว้ซึ่งการเลือกตั้งที่เป็นกลาง โปร่งใส เทียบธรรม และการมีส่วนร่วมของประชาชนสืบไป

(กกต.) เป็นองค์กรที่ทำหน้าที่ในการควบคุม ดูแล และจัดให้มีการเลือกตั้งทั้งในระดับชาติ ระดับท้องถิ่น รวมทั้งการออกเสียงประชามติ เปรียบเสมือนการอยู่ตรงกลางระหว่างขั้วของความคิด ความเห็นที่ต่างกันของผู้สมัคร พรรคการเมือง และผู้สนับสนุน การทำให้ทุกฝ่ายมีความพึงพอใจเหมือนกัน ย่อมเป็นไปได้ยาก ภารกิจสำคัญที่สุดขององค์กร (กกต.) คือ การทำให้การจัดการเลือกตั้งในทุกระดับ และการออกเสียงประชามติเป็นไปอย่างสุจริต โปร่งใส เทียบธรรม และชอบด้วยกฎหมาย

ปัจจัยสำคัญที่ทำให้ภารกิจของ (กกต.) ประสบความสำเร็จได้ตามเป้าหมายหรือวัตถุประสงค์ ที่วางไว้ต้องประกอบด้วย

1. ผู้สมัครหรือพรรคการเมือง มีความเข้าใจในกฎหมาย ระเบียบ และกฎกติกาที่เกี่ยวข้อง และ ปฏิบัติโดยมิได้กระทำการสิ่งใดที่นอกเหนือหรือกระทำการฝ่าฝืน

2. ผู้สนับสนุน (กองเชียร์หรือผู้เลือก) มีความเคารพในความคิดเห็นต่าง หรือความชอบที่ต่างกัน ยอมรับผลของการแข่งขันหรือการเลือกตั้งไม่ว่าผู้สมัครหรือพรรคการเมืองที่สนับสนุนจะได้รับเลือกตั้ง หรือไม่ได้รับเลือกตั้ง

3. ทุกองคาพยพของสังคมเข้ามามีส่วนร่วมในกระบวนการเลือกตั้ง เช่น การเข้ามาเป็นกรรมการ ผู้จัดการเลือกตั้งในระดับต่าง ๆ อาทิเช่น กรรมการการเลือกตั้งประจำเขต (กกต. เขต) กรรมการการเลือกตั้ง ประจำองค์กรปกครองส่วนท้องถิ่น (กกต. ท้องถิ่น) คณะกรรมการประจำหน่วยเลือกตั้ง (กปน.) การออกมาใช้สิทธิเลือกตั้ง การรณรงค์การออกมาใช้สิทธิเลือกตั้ง โดยตระหนักถึงความสำคัญของการออกมาใช้สิทธิ การร่วมสังเกตการณ์การเลือกตั้ง ไม่ขายสิทธิขายเสียง การเข้ามามีส่วนร่วมของทุกภาคส่วน อย่างเต็มที่ยอมทำให้การเลือกตั้งเป็นที่ยอมรับและเกิดความเรียบร้อยในกระบวนการบริหารจัดการเลือกตั้ง

ปัจจัยข้างต้นเหล่านี้ล้วนเป็นสิ่งสำคัญที่จะช่วยทำให้องค์กร (กกต.) สามารถจัดการเลือกตั้ง ในทุกระดับได้อย่างมีประสิทธิภาพ



ภารกิจสำคัญที่สุดขององค์กร (กกต.) คือ การทำให้การจัดการเลือกตั้งในทุกระดับ และการออกเสียงประชามติเป็นไปอย่างสุจริต โปร่งใส เทียบธรรม และชอบด้วยกฎหมาย

ว่าที่ร้อยตรี ทาสกร สิริคยาพร  
รองเลขาธิการคณะกรรมการการเลือกตั้ง



ขอขอบคุณทุกภาคส่วนที่ร่วมเป็นพลังสำคัญ  
ในการขับเคลื่อนประชาธิปไตยไทย

พันตำรวจตรี เดชพล กอส์นาน  
ผู้อำนวยการสถาบันวิทยาการพรรคการเมืองและการเลือกตั้ง

เนื่องในโอกาสครบรอบ 28 ปี วันสถาปนาสำนักงานคณะกรรมการการเลือกตั้ง ขอแสดงความชื่นชม คณะกรรมการการเลือกตั้ง ผู้บริหาร บุคลากร และภาคีเครือข่ายทุกภาคส่วน ที่ร่วมกันขับเคลื่อนภารกิจ การจัดและควบคุมการเลือกตั้งให้เป็นไปโดยสุจริต เที่ยงธรรม และชอบด้วยกฎหมาย อันเป็นรากฐานของระบอบประชาธิปไตยของประเทศ ภายใต้กรอบยุทธศาสตร์สำนักงานคณะกรรมการการเลือกตั้ง พ.ศ. 2561 - 2580 (ฉบับปรับปรุง) ที่มุ่งพัฒนาการเมืองบนฐานการเลือกตั้งที่สุจริต เที่ยงธรรม และชอบด้วยกฎหมาย ควบคู่กับการเสริมสร้างเครือข่ายประชาธิปไตยและพลเมืองคุณภาพการดำเนินงาน ต้องอาศัยความร่วมมือจากทุกภาคส่วนอย่างเป็นระบบและในบทบาทการกำกับดูแลสำนักพัฒนาพนักงาน และบุคลากรการเลือกตั้ง สำนักวิทยาการพรรคการเมือง สำนักพัฒนาคุณภาพพลเมือง และศูนย์ศึกษาประชาธิปไตย ได้มีความมุ่งมั่นเสริมสร้างศักยภาพใน 4 กลุ่มหลัก ได้แก่ พนักงาน บุคลากรการเลือกตั้ง บุคลากรทางการเมือง และภาคีเครือข่ายภาคพลเมือง เพื่อยกระดับคุณภาพของกระบวนการเลือกตั้ง และการมีส่วนร่วมทางการเมืองอย่างเป็นรูปธรรม โดยเฉพาะในการเลือกตั้งที่ผ่านมา ได้มีการทบทวน และปรับปรุงคู่มือพร้อมทั้งซักซ้อมการปฏิบัติหน้าที่ของกรรมการประจำหน่วยเลือกตั้งทั่วประเทศ เพื่อให้การปฏิบัติงานเป็นมาตรฐานเดียวกัน ลดข้อผิดพลาด และเสริมสร้างความเชื่อมั่นของประชาชน

ในโอกาสนี้ ข้าพเจ้าขอยืนยันเจตนารมณ์ในการสนับสนุนภารกิจของสำนักงานคณะกรรมการการเลือกตั้ง เพื่อให้การเลือกตั้งของประเทศไทยคงไว้ซึ่งความเป็นกลาง โปร่งใส เที่ยงธรรม และการมีส่วนร่วมอย่างแท้จริง อันจะนำไปสู่การพัฒนาประชาธิปไตยที่มั่นคง และยั่งยืน

ขอขอบคุณทุกภาคส่วนที่ร่วมเป็นพลังสำคัญในการขับเคลื่อนประชาธิปไตยไทย

ตลอดระยะเวลา 28 ปีที่ผ่านมา สำนักงานคณะกรรมการการเลือกตั้งได้ทำหน้าที่เป็นกลไกสำคัญในการธำรงรักษาและขับเคลื่อนระบอบประชาธิปไตยของประเทศไทย ผ่านการจัดการเลือกตั้งที่ยึดมั่นในหลักนิติธรรม ความสุจริต เทียบธรรม และการมีส่วนร่วมของประชาชน ภายใต้บริบทของสังคมที่เปลี่ยนแปลงอย่างต่อเนื่อง ทั้งด้านการเมือง เศรษฐกิจ เทคโนโลยี และความคาดหวังของประชาชนต่อระบบการเลือกตั้งที่มีมาตรฐานและได้รับความเชื่อมั่น

การเลือกตั้งมิใช่เพียงกระบวนการตามกฎหมาย หากแต่เป็นรากฐานสำคัญของการแสดงออกซึ่งเจตจำนงของประชาชน และเป็นกลไกที่สะท้อนถึงคุณภาพของประชาธิปไตยในสังคม การปฏิบัติภารกิจของสำนักงานคณะกรรมการการเลือกตั้งจึงมุ่งมั่นดำเนินงานบนหลักการสำคัญ 4 ประการ ได้แก่ **“ความเป็นกลาง โปร่งใส ความเที่ยงธรรม และการมีส่วนร่วม”** ซึ่งถือเป็นหัวใจสำคัญของการสร้างความเชื่อมั่นต่อกระบวนการเลือกตั้งและการยอมรับร่วมกันของทุกภาคส่วนในสังคม

**“ความเป็นกลาง”** คือ หลักประกันแห่งความเสมอภาค ที่ทำให้ทุกฝ่ายได้รับการปฏิบัติอย่างเป็นธรรมภายใต้กติกาเดียวกัน โดยปราศจากอคติหรือการแทรกแซงจากอำนาจใด

**“ความโปร่งใส”** คือ พลังแห่งความไว้วางใจ ที่เปิดเผย ตรวจสอบได้ และสร้างความเชื่อมั่นให้ประชาชนสามารถติดตามทุกขั้นตอนของกระบวนการเลือกตั้งได้อย่างมั่นใจ

**“ความเที่ยงธรรม”** คือ การยึดมั่นบนหลักกฎหมายและความถูกต้อง เพื่อให้ผลการเลือกตั้งสะท้อนเจตนาารมณ์ที่แท้จริงของประชาชนอย่างบริสุทธิ์และชอบธรรม

และ **“การมีส่วนร่วม”** คือ พลังของประชาชนและภาคีเครือข่ายทุกภาคส่วน ที่ร่วมกันขับเคลื่อนและพัฒนาระบบการเลือกตั้งให้เข้มแข็ง โปร่งใส และเป็นของประชาชนอย่างแท้จริง

ตลอดระยะเวลาที่ผ่านมา สำนักงานคณะกรรมการการเลือกตั้งมิได้หยุดอยู่เพียงการปฏิบัติภารกิจตามกรอบหน้าที่ หากยังมุ่งพัฒนาองค์กรอย่างต่อเนื่อง ทั้งด้านการบริหารจัดการ การประยุกต์ใช้เทคโนโลยีและนวัตกรรมในการเลือกตั้ง การเสริมสร้างองค์ความรู้แก่บุคลากร รวมถึงการสร้างเครือข่ายความร่วมมือกับภาคประชาชน ภาควิชาการ สื่อมวลชน และทุกภาคส่วนของสังคม เพื่อยกระดับมาตรฐานการเลือกตั้งของประเทศไทยให้ทัดเทียมนานาชาติ

หนังสือเล่มนี้จึงมิได้เป็นเพียงบันทึกแห่งการเดินทางตลอด 28 ปีขององค์กร หากแต่เป็นภาพสะท้อนของความมุ่งมั่นในการพิทักษ์สิทธิและเสียงของประชาชน ตลอดจนการสืบสานคุณค่าของระบอบประชาธิปไตยผ่านกระบวนการเลือกตั้งที่สุจริต โปร่งใส และเป็นธรรม

ภายใต้ความเปลี่ยนแปลงของโลกและสังคม สำนักงานคณะกรรมการการเลือกตั้งยังคงยึดมั่นในพันธกิจสำคัญ ด้วยความเชื่อมั่นว่า **“การเลือกตั้งที่มีคุณภาพ คือ รากฐานของประชาธิปไตยที่มั่นคง”** และพลังแห่งความร่วมมือจากทุกภาคส่วน จะเป็นแรงขับเคลื่อนสำคัญในการสร้างอนาคตของประเทศไทยให้ก้าวไปข้างหน้าอย่างสง่างาม มั่นคง และยั่งยืน



**การเลือกตั้ง  
สมาชิกสภาองค์การบริหารส่วนตำบล  
และนายกองค์การบริหารส่วนตำบล  
เมื่อวันที่ 11 มกราคม 2569**



## องค์การบริหารส่วนตำบล

เป็นองค์กรปกครองส่วนท้องถิ่นที่มีขนาดเล็กที่สุดและมีเขตพื้นที่ที่ต้องดูแลอยู่นอกเขตเมือง ด้วยเหตุนี้ อบต. จึงเป็นองค์กรปกครองส่วนท้องถิ่นที่ใกล้ชิดประชาชนมากที่สุด โดยจัดตั้งขึ้นเพื่อดูแลทุกข์สุขและให้บริการประชาชนในหมู่บ้านและตำบลแทนรัฐหรือส่วนกลาง ที่ไม่สามารถจัดบริการสาธารณะหรือดูแลประชาชนทั่วประเทศได้อย่างทั่วถึง (ข้อมูลจากกรมการส่งเสริมการปกครองท้องถิ่น กระทรวงมหาดไทย ณ วันที่ 6 ธันวาคม 2568 ระบุว่าทั่วประเทศ มี อบต. ทั้งหมด 4,994 แห่ง)

อบต. มีอำนาจหน้าที่ดูแลประชาชนอย่างใกล้ชิด ตั้งแต่ดูแลความเป็นระเบียบเรียบร้อย ความสะอาดของถนน ป้องกันโรค และบรรเทาสาธารณภัย ไปจนถึงการจัดการศึกษาอบรมให้กับประชาชน และบำรุงรักษาศิลปวัฒนธรรม และภูมิปัญญาท้องถิ่น

## จำนวนสมาชิกสภาองค์การบริหารส่วนตำบลและนายกองค์การบริหารส่วนตำบล

สภาองค์การบริหารส่วนตำบล ประกอบด้วย สมาชิกที่มาจากการเลือกตั้งโดยตรงของประชาชน หาก อบต. ใดมีเขตเลือกตั้ง (หมู่บ้าน) ไม่ถึง 6 เขตเลือกตั้ง (หมู่บ้าน) ให้สภา อบต. นั้น ประกอบด้วยสมาชิก จำนวน 6 คน ดังนี้

### จำนวน ส.อบต. ต่อเขตเลือกตั้ง



เขตเลือกตั้ง



มี ส.อบต. 6 คน



เขตเลือกตั้ง



มี ส.อบต. ได้เขตเลือกตั้งละ 3 คน



เขตเลือกตั้ง



มี ส.อบต. ได้เขตเลือกตั้งละ 2 คน



เขตเลือกตั้ง



มี ส.อบต. ได้เขตเลือกตั้งละ 1 คนก่อน แล้วเพิ่มเขตเลือกตั้งที่มีราษฎรมากที่สุด 2 เขตเลือกตั้งแรก เขตเลือกตั้งละ 1 คน



เขตเลือกตั้ง



มี ส.อบต. ได้เขตเลือกตั้งละ 1 คน แล้วเพิ่มให้เขตเลือกตั้งที่มีราษฎรมากที่สุดอีก 1 คน

### วาระการดำรงตำแหน่ง



#### นายกองค์การบริหารส่วนตำบล (นายก อบต.)

มีวาระอยู่ในตำแหน่งคราวละ 4 ปีนับแต่วันเลือกตั้ง แต่จะดำรงตำแหน่งติดต่อกันเกิน 2 วาระไม่ได้ ในกรณีดำรงตำแหน่ง ไม่ครบ 4 ปีก็ให้ถือว่าเป็น 1 วาระ และเมื่อได้ดำรงตำแหน่ง 2 วาระ ติดต่อกันแล้วจะดำรงตำแหน่งได้อีกเมื่อพ้นระยะเวลา 4 ปีนับแต่วันพ้นตำแหน่ง



#### สมาชิกสภาองค์การบริหารส่วนตำบล (ส.อบต.)

อายุของสภาองค์การบริหารส่วนตำบลมีกำหนดคราวละ 4 ปีนับแต่วันเลือกตั้ง



# ปฏิทินเลือกตั้ง อบต. (11 มกราคม 2569)

## เตรียมตัวให้พร้อม ทุกเสียงมีความหมาย

**27 พฤศจิกายน 2568**  
วันที่ ส.อบต. และ นายก อบต.  
คนวาระ

**29 พฤศจิกายน 2568**  
ผู้อำนวยการเลือกตั้งประจำ อบต.  
ประกาศให้มีการเลือกตั้ง

**1 - 5 ธันวาคม 2568**  
รับสมัครรับเลือกตั้ง ส.อบต. และ นายก อบต.  
(ณ สถานที่ที่ผู้อำนวยการเลือกตั้งประจำ อบต. กำหนด)

ผลิตโดย : สำนักประชาสัมพันธ์  
สำนักงานคณะกรรมการการเลือกตั้ง

**12 ธันวาคม 2568**  
ประกาศบัญชีรายชื่อผู้สมัคร

**4 - 10 ม.ค. 2569 และ  
12 - 18 ม.ค. 2569**  
แจ้งเหตุไม่อาจไปใช้สิทธิเลือกตั้ง  
- มาทะเบียนจำหลักหรือมาทะเบียนจองใบ  
- แอปพลิเคชัน smart vote - สิงหาคมไปรษณีย์ลงทะเบียน

**31 ธันวาคม 2568**  
วันสุดท้ายเพิ่มชื่อ ถอนชื่อ  
ผู้มีสิทธิเลือกตั้ง

**วันอาทิตย์ที่ 11 มกราคม 2569**  
**วันเลือกตั้ง**

**08.00 - 17.00 น.**  
ระยะเวลาออกเสียงลงคะแนน  
ณ หน่วยเลือกตั้ง

### พลังของทุกคน เพื่อการเลือกตั้งที่โปร่งใส



**หน้าที่ผู้สมัคร**  
ต้องหาเสียงอย่างสร้างสรรค์  
อยู่ในกติกาที่กฎหมายกำหนด  
ไม่ซื้อสิทธิ ไม่ขายเสียง



**พลังของประชาชน**  
ไม่รับทรัพย์สินหรือประโยชน์ใด  
เพื่อให้การเลือกตั้งสะท้อนเจตจำนง  
ของคนในพื้นที่



**การทำงานของ กกต.**  
พร้อมจัดการเลือกตั้งอย่างสุจริต เกียรติยศ  
และชอบด้วยกฎหมาย ตรวจสอบได้ทุกขั้นตอน  
พร้อมอำนวยความสะดวกผู้ใช้สิทธิเลือกตั้ง

“ **สร้างสรรค์ประเทศไทย พร้อมใจไปเลือกตั้ง**  
**ร่วมกันออกมาใช้สิทธิเพื่อพัฒนาท้องถิ่นของเรา** ”

**สอบถามข้อมูลเพิ่มเติม ได้ที่**  
ที่ทำการองค์การบริหารส่วนตำบล  
สำนักงานคณะกรรมการการเลือกตั้งประจำจังหวัด  
สายด่วน 1444 เว็บไซต์ : www.ect.go.th

## การเตรียมความพร้อมในการจัดการเลือกตั้งสมาชิกสภาองค์การบริหารส่วนตำบลและนายกองค์การบริหารส่วนตำบล

สำนักงานคณะกรรมการการเลือกตั้งได้จัดการประชุมชี้แจงผู้อำนวยการการเลือกตั้งประจำองค์กรปกครองส่วนท้องถิ่นเพื่อเตรียมความพร้อมในการจัดการเลือกตั้งท้องถิ่น โดยมีวัตถุประสงค์เพื่อเตรียมความพร้อมในการจัดการเลือกตั้งสมาชิกสภาองค์การบริหารส่วนตำบลและนายกองค์การบริหารส่วนตำบล เพื่อลดปัญหาการร้องเรียนกรณีการตรวจสอบคุณสมบัติและลักษณะต้องห้ามของผู้สมัครรับเลือกตั้งเป็นสมาชิกสภาท้องถิ่นและผู้บริหารท้องถิ่น และเพื่อสร้างความเข้าใจและวิถีปฏิบัติที่ถูกต้องตรงกันให้แก่บุคลากรที่ได้รับแต่งตั้งให้ปฏิบัติหน้าที่และสามารถปฏิบัติงานได้อย่างมั่นใจไปในทิศทางเดียวกันได้อย่างมีประสิทธิภาพและประสิทธิผล โดยมีกลุ่มเป้าหมาย จำนวน 5,367 คน ประกอบด้วย ผู้อำนวยการสำนักงานคณะกรรมการการเลือกตั้งประจำจังหวัด จำนวน 76 จังหวัด ๆ ละ 1 คน รวมทั้งสิ้น 76 คน และผู้อำนวยการการเลือกตั้งประจำองค์กรปกครองส่วนท้องถิ่น จำนวน 5,291 แห่ง ๆ ละ 1 คน รวมทั้งสิ้น 5,291 คน ใช้วิธีการดำเนินการจัดประชุมชี้แจงโดยคณะวิทยากรของสำนักงานคณะกรรมการการเลือกตั้ง กำหนดให้มีการประชุม ณ โรงแรม แกรนด์ ริชมอนด์ อำเภอเมืองนนทบุรี จังหวัดนนทบุรี จำนวน 10 รุ่น ดำเนินการระหว่างเดือนตุลาคม 2568 ถึงเดือนพฤศจิกายน 2568



## การดำเนินการจับสลากรายชื่อผู้ตรวจการเลือกตั้งประจำจังหวัด

วันที่ 11 พฤศจิกายน 2568 นายอิทธิพร บุญประคอง ประธานกรรมการการเลือกตั้ง ให้เกียรติเป็นผู้จับสลากรายชื่อผู้ตรวจการเลือกตั้งประจำจังหวัด สำหรับการเลือกตั้งสมาชิกสภาองค์การบริหารส่วนตำบล และนายกองค์การบริหารส่วนตำบล กรณีครบวาระ โดยมีนายวรพงศ์ อนันต์เจริญกิจ ผู้อำนวยการสำนักสนับสนุนการเลือกตั้ง พร้อมด้วยนายณัฐดนัย ประยูรหงษ์ รองผู้อำนวยการสำนักสนับสนุนการเลือกตั้ง ผู้อำนวยการฝ่าย หัวหน้ากลุ่มงาน และพนักงานสำนักสนับสนุนการเลือกตั้ง ปฏิบัติงานดูแลและดำเนินการจับสลากฯ เพื่อให้การปฏิบัติงานเป็นไปด้วยความเรียบร้อย สุจริต เทียบธรรม และชอบด้วยกฎหมาย



## การอบรมเพิ่มประสิทธิภาพในการป้องปรามการกระทำผิดกฎหมายเลือกตั้ง การสืบสวน ใต้สวน และการดำเนินคดี

การอบรมเพิ่มประสิทธิภาพในการป้องปรามการกระทำผิดกฎหมายเลือกตั้ง การสืบสวน ใต้สวน และการดำเนินคดีในศาล เพื่อให้ความรู้พนักงานสืบสวนและใต้สวนในการจัดทำสำนวนให้เป็นมาตรฐานเดียวกัน ซึ่งมีวิทยากรของ DSI ร่วมให้ความรู้การแสวงหาพยานหลักฐาน ด้วยวิธีตรวจสอบร่องรอยทางการเงินและเครื่องมือพิเศษในการสืบสวน และใต้สวน จำนวน 4 รุ่น ดังนี้

- รุ่นที่ 1 : พื้นที่รับผิดชอบ สสส.1 และ สสส.2  
วันที่ 5-7 พฤศจิกายน 2568  
ณ โรงแรมเรดิสัน รีสอร์ท แอนด์ สปา หัวหิน  
อ.ชะอำ จ.เพชรบุรี
- รุ่นที่ 2 : พื้นที่รับผิดชอบ สสส.4  
วันที่ 12-13 พฤศจิกายน 2568  
ณ โรงแรมเซนทารา อุดร จ.อุดรธานี
- รุ่นที่ 3 : พื้นที่รับผิดชอบ สสส.3  
วันที่ 18-19 พฤศจิกายน 2568  
ณ โรงแรมเซนทารา หาดใหญ่ จ.สงขลา
- รุ่นที่ 4 : พื้นที่รับผิดชอบ สสส.5  
วันที่ 27-28 พฤศจิกายน 2568  
ณ โรงแรมเมย์ฟลาวเวอร์ แกรนด์ อ.เมืองฯ จ.พิษณุโลก



## งานป้องกันและปราบปรามการกระทำความผิดการเลือกตั้งสมาชิกสภาองค์การบริหารส่วนตำบล และนายกองค์การบริหารส่วนตำบล

จัดให้ชุดปฏิบัติการข่าวปฏิบัติหน้าที่แสวงหาข้อมูลข่าวสารสนับสนุนภารกิจสืบสวนสอบสวน และการแต่งตั้งเจ้าหน้าที่ตำรวจปฏิบัติหน้าที่ชุดเคลื่อนที่เร็ว และลงพื้นที่สนับสนุนภารกิจตั้งด่านตรวจค้นเฝ้าระวังการกระทำความผิดตามกฎหมายเกี่ยวกับการเลือกตั้ง โดยประชุมเพื่อมอบภารกิจปกติ ภารกิจพิเศษ และภารกิจเร่งด่วนติดตามงานแต่ละจังหวัด



## กิจกรรมรณรงค์การเลือกตั้งสมาชิกสภาองค์การบริหารส่วนตำบลและนายกองค์การบริหารส่วนตำบล (Big Day)

วันที่ 8 มกราคม 2569 เวลา 16.00 น. นายณรงค์ กลั่นวารินทร์ ประธานกรรมการการเลือกตั้ง เป็นประธานเปิดกิจกรรมรณรงค์การเลือกตั้งสมาชิกสภาองค์การบริหารส่วนตำบลและนายกองค์การบริหารส่วนตำบล (Big Day) โดยมี นายเลิศวิโรจน์ โกวัฒนะ กรรมการการเลือกตั้ง นายอนันต์ สุวรรณรัตน์ กรรมการการเลือกตั้ง รองเลขาธิการคณะกรรมการการเลือกตั้ง คณะกรรมการสื่อสารองค์กร ฯ ผู้บริหาร และพนักงานของสำนักงานคณะกรรมการการเลือกตั้ง เข้าร่วมกิจกรรม ณ ห้องประชุม ชั้น 11 สถานีโทรทัศน์ไทยรัฐทีวี เขตจตุจักร กรุงเทพมหานคร



กิจกรรมในครั้งนี้ จัดขึ้นเพื่อสร้างการมีส่วนร่วมของประชาชน และต่อย้ำความสำคัญของการเลือกตั้งระดับท้องถิ่น ซึ่งเป็นกลไกที่ประชาชนสามารถกำหนดทิศทางการพัฒนาชุมชนของตนเอง ทั้งด้านคุณภาพชีวิต เศรษฐกิจ การศึกษา สาธารณสุข และสิ่งแวดล้อม

โดย นายณรงค์ กลั่นวารินทร์ ประธานกรรมการเลือกตั้ง เน้นย้ำว่า ทุกคะแนนเสียงมีความหมายและเป็นพลังสำคัญในการร่วมกันสร้างอนาคตของชุมชน หมู่บ้าน และประเทศชาติ พร้อมกันนี้ ยังได้กล่าวชื่นชมบทบาทของศูนย์ส่งเสริมพัฒนาประชาธิปไตยตำบล (ศส.ปชต.) และภาคประชาชนทั่วประเทศ ในการสนับสนุนให้การเลือกตั้งเป็นไปด้วยความสุจริต เทียบธรรม และชอบด้วยกฎหมาย รวมทั้งเชิญชวนผู้มีสิทธิเลือกตั้งทั่วประเทศ ออกมาใช้สิทธิเลือกตั้งสมาชิกสภาองค์การบริหารส่วนตำบลและนายกองค์การบริหารส่วนตำบล ในวันอาทิตย์ที่ 11 มกราคม 2569 เวลา 08.00 – 17.00 น.

ในกิจกรรมยังมีการเสวนา ห้อยข้อ “ความสำคัญของการเลือกตั้งองค์การบริหารส่วนตำบล” โดย นายแสวง บุญมี เลขาธิการคณะกรรมการการเลือกตั้ง และผู้นำทางความคิด (Influencer) เพื่อสะท้อนมุมมองเกี่ยวกับบทบาทของการเลือกตั้งท้องถิ่นต่อประชาชนและสังคม



## ประธาน กกต. ลงพื้นที่สังเกตการณ์การเลือกตั้ง อบต. จังหวัดสุพรรณบุรี จังหวัดอ่างทอง และจังหวัดสิงห์บุรี

วันที่ 11 มกราคม 2569 เวลา 08.00 น. นายณรงค์ กลั่นวารินทร์ ประธานกรรมการการเลือกตั้ง พร้อมด้วย ดร. นฐิ์นันต์ ศรีลาศักดิ์ ผู้เชี่ยวชาญประจำประธานกรรมการการเลือกตั้ง พ.ต.ท. ระพีพงษ์ จิรพัฒน์ลักษณ์ พนักงานตามสัญญาจ้าง นายสมเกียรติ คงดี เลขานุการประจำประธานกรรมการการเลือกตั้ง และคณะ เดินทางลงพื้นที่จังหวัดสุพรรณบุรี จังหวัดอ่างทอง และจังหวัดสิงห์บุรี เพื่อสังเกตการณ์การเลือกตั้งสมาชิกสภาองค์การบริหารส่วนตำบลและนายกองค์การบริหารส่วนตำบล ซึ่งจัดให้มีการเลือกตั้งพร้อมกันทั่วประเทศ

ในช่วงเช้า ประธานกรรมการการเลือกตั้งได้ตรวจเยี่ยมหน่วยเลือกตั้งในพื้นที่องค์การบริหารส่วนตำบลสนามชัย อำเภอเมืองสุพรรณบุรี จังหวัดสุพรรณบุรี ได้แก่ หน่วยเลือกตั้งวัดลาวทอง และหน่วยเลือกตั้งวัดสนามชัย รวมถึงหน่วยเลือกตั้งวัดธรรมมงคล องค์การบริหารส่วนตำบลไผ่ขวาง โดยได้สังเกตการณ์การเปิดหน่วยเลือกตั้ง การเตรียมความพร้อมของคณะกรรมการประจำหน่วยเลือกตั้ง และขั้นตอนการอำนวยความสะดวกแก่ผู้มีสิทธิเลือกตั้ง โดยมี นายณัฐพงษ์ สงวนจิตร ผู้ว่าราชการจังหวัดสุพรรณบุรี นายคมกริช ทิพย์สมบูรณ์ ผู้อำนวยการการเลือกตั้งประจำจังหวัดสุพรรณบุรี พลตำรวจตรี วัชรินทร์ ประสบดี ผู้บังคับการตำรวจภูธรจังหวัดสุพรรณบุรี และนายสิทธิพร คงหอม นายอำเภอเมืองสุพรรณบุรี ให้การต้อนรับ





จากนั้น ได้เดินทางไปตรวจเยี่ยมหน่วยเลือกตั้งในพื้นที่จังหวัดอ่างทอง ได้แก่ หน่วยเลือกตั้งวัดน้อย องค์การบริหารส่วนตำบลยี่ล้น หน่วยเลือกตั้งวัดราชสุภณา องค์การบริหารส่วนตำบลไผ่จำศีล และหน่วยเลือกตั้งในพื้นที่องค์การบริหารส่วนตำบลห้วยตะพาน อำเภอวิเศษชัยชาญ เพื่อสังเกตการณ์การดำเนินการเลือกตั้งในช่วงระหว่างวันให้เป็นไปด้วยความเรียบร้อย

ทั้งนี้ ประธานกรรมการการเลือกตั้งได้ลงพื้นที่จังหวัดสิงห์บุรี ตรวจเยี่ยมหน่วยเลือกตั้งในพื้นที่องค์การบริหารส่วนตำบลบ้านหม้อ องค์การบริหารส่วนตำบลบ้านแปง และองค์การบริหารส่วนตำบลม่วงหมุ่ อำเภอพรหมบุรี และอำเภอเมืองสิงห์บุรี เพื่อติดตามการจัดการเลือกตั้งในทุกขั้นตอนให้เป็นไปด้วยความเรียบร้อย

## บัตรเลือกตั้งที่ใช้ในการเลือกตั้ง อบต. ที่จะมีการเลือกตั้งในวันอาทิตย์ที่ 11 มกราคม 2569

โดยแยกบัตรเลือกตั้งให้มีความแตกต่างกันระหว่างบัตรเลือกตั้งสมาชิกสภาองค์การบริหารส่วนตำบลและบัตรเลือกตั้งนายกองค์การบริหารส่วนตำบล ดังนี้

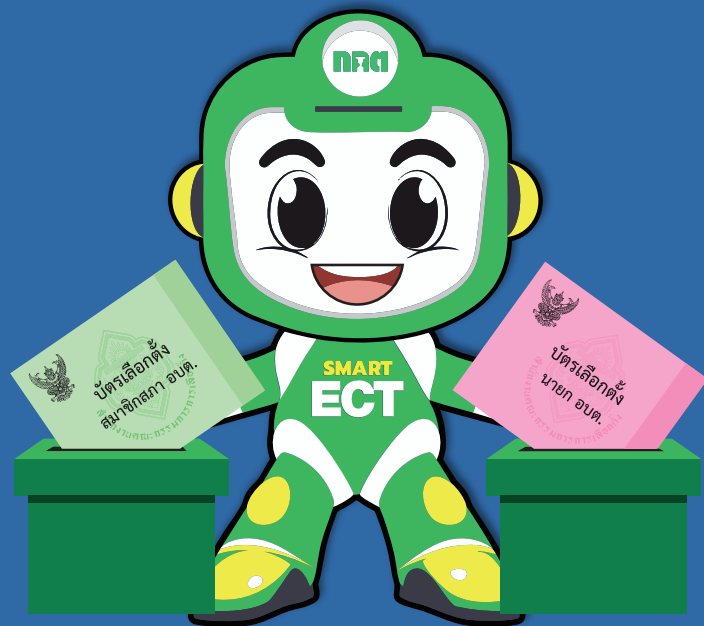

บัตรเลือกตั้งสมาชิกสภา อบต.

สีเขียว

บัตรเลือกตั้งนายก อบต.

สีชมพู

เพื่อความถูกต้องในการลงคะแนน ผู้มีสิทธิเลือกตั้งควรศึกษาข้อมูลหน้าหน่วยเลือกตั้งให้ชัดเจน โดยสังเกต “สีของบัตรเลือกตั้ง” และ “ตำแหน่งหมายเลขผู้มีสิทธิ” ให้ชัดเจนก่อนทำเครื่องหมายลงคะแนน ทั้งนี้ กรณีที่มีการเลือกตั้งสมาชิกสภาท้องถิ่นและผู้บริหารท้องถิ่น ในวัน เวลา และที่เลือกตั้งเดียวกัน การกำหนดสีบัตรเลือกตั้งให้แตกต่างกัน เป็นไปตามระเบียบคณะกรรมการการเลือกตั้งว่าด้วยการเลือกตั้งสมาชิกสภาท้องถิ่นหรือผู้บริหารท้องถิ่น พ.ศ. 2562 และที่แก้ไขเพิ่มเติม

หมายเหตุ การเลือกตั้งท้องถิ่น เช่น อบต. เทศบาล หรือ อบจ.

ไม่มีการเลือกตั้งล่วงหน้า ต้องไปเลือกตั้งในวันเลือกตั้ง  
ที่ประกาศตามกฎหมายเท่านั้น

# ข้อมูลการเลือกตั้งสมาชิกสภาองค์การบริหารส่วนตำบลและนายกองค์การบริหารส่วนตำบล

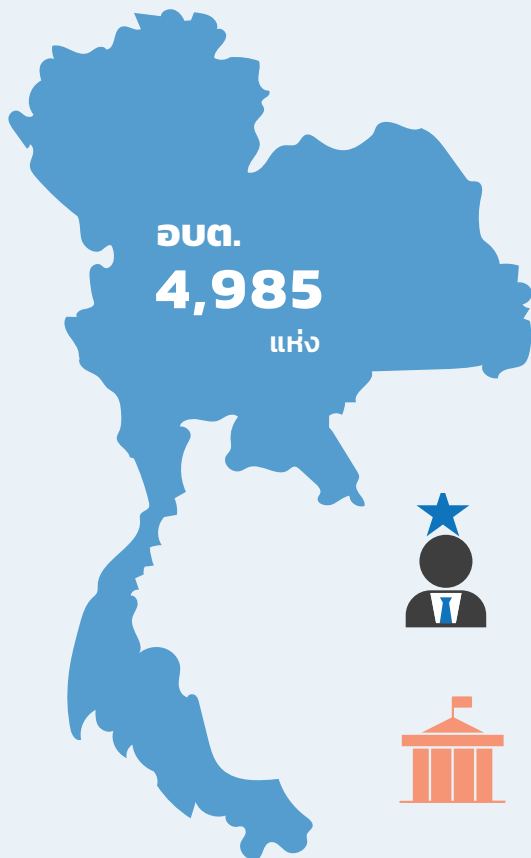

## ข้อมูลผู้สมัครรับเลือกตั้ง ส.อบต. และนายก อบต. เลือกตั้งวันที่ 11 มกราคม 2569 รับสมัคร วันที่ 1 - 5 ธันวาคม 2568

ข้อมูลผู้สมัคร วันที่ 1 - 5 ธันวาคม 2568

ผู้สมัครนายก อบต. จำนวน 8,603 คน
ผู้สมัครสมาชิก อบต. จำนวน 93,697 คน
ผู้สมัครรวมทั้งสิ้น จำนวน 102,300 คน

ลำดับ	จังหวัด	ผ.ด.	ส.ด.	รวม	ลำดับ	จังหวัด	ผ.ด.	ส.ด.	รวม
1	กระบี่	79	597	676	39	เพชรบูรณ์	160	2,337	2,497
2	กาญจนบุรี	95	1,282	1,377	40	แพร่	90	812	902
3	กาฬสินธุ์	138	1,287	1,425	41	ภูเก็ต	8	74	82
4	กำแพงเพชร	83	1,289	1,372	42	มหาสารคาม	230	2,559	2,789
5	ขอนแก่น	257	2,562	2,819	43	มุกดาหาร	58	534	592
6	จันทบุรี	48	507	555	44	แม่ฮ่องสอน	95	819	914
7	ฉะเชิงเทรา	105	1,207	1,312	45	ยโสธร	120	1,045	1,165
8	ชลบุรี	70	643	713	46	ยะลา	76	586	662
9	ชัยนาท	19	294	313	47	ร้อยเอ็ด	209	2,418	2,627
10	ชัยภูมิ	195	2,317	2,512	48	ระนอง	28	233	261
11	ชุมพร	68	930	998	49	ระยอง	66	531	597
12	เชียงใหม่	128	1,709	1,837	50	ราชบุรี	108	1,224	1,332
13	เชียงใหม่	183	1,733	1,916	51	ลพบุรี	166	1,629	1,795
14	ตรัง	123	1,141	1,264	52	ลำปาง	119	1,164	1,283
15	ตราด	42	364	406	53	ลำพูน	33	390	423
16	ตาก	95	1,022	1,117	54	เลย	137	1,278	1,415
17	นครนายก	57	660	717	55	ศรีสะเกษ	350	4,131	4,481
18	นครปฐม	126	1,255	1,381	56	สกลนคร	136	1,560	1,696
19	นครพนม	163	1,697	1,860	57	สงขลา	ผู้สมัคร 8-12 ส.ด. 68		
20	นครราชสีมา	451	5,546	5,997	58	สตูล	ผู้สมัคร 8-12 ส.ด. 68		
21	นครศรีธรรมราช	224	2,269	2,493	59	สมุทรปราการ	44	538	582
22	นครสวรรค์	199	2,385	2,584	60	สมุทรสงคราม	35	366	401
23	นนทบุรี	20	138	158	61	สมุทรสาคร	31	256	287
24	นราธิวาส	ผู้สมัคร 8-12 ส.ด. 68			62	สระแก้ว	62	1,022	1,084
25	น่าน	179	1,415	1,594	63	สระบุรี	113	1,371	1,484
26	บึงกาฬ	71	670	741	64	สิงห์บุรี	56	558	614
27	บุรีรัมย์	268	3,163	3,431	65	สุโขทัย	137	1,261	1,398
28	ปทุมธานี	60	626	686	66	สุพรรณบุรี	114	1,321	1,435
29	ประจวบคีรีขันธ์	70	751	821	67	สุราษฎร์ธานี	155	1,449	1,604
30	ปราจีนบุรี	90	1,212	1,302	68	สุรินทร์	288	3,579	3,867
31	ปัตตานี	ผู้สมัคร 8-12 ส.ด. 68			69	หนองคาย	81	891	972
32	พระนครศรีอยุธยา	170	1,782	1,952	70	หนองบัวลำภู	95	906	1,001
33	พะเยา	71	780	851	71	อ่างทอง	62	547	609
34	พังงา	49	494	543	72	อำนาจเจริญ	73	753	826
35	พิจิตร	39	500	539	73	อุดรธานี	213	2,285	2,498
36	พิจิตร	102	1,302	1,404	74	อุตรดิตถ์	95	863	958
37	พิษณุโลก	131	1,538	1,669	75	อุทัยธานี	70	930	1,000
38	เพชรบุรี	98	833	931	76	อุบลราชธานี	324	3,577	3,901

## ข้อมูลการใช้สิทธิเลือกตั้งสมาชิกสภาองค์การบริหารส่วนตำบลและนายกองค์การบริหารส่วนตำบล

### การใช้สิทธิเลือกตั้งนายกองค์การบริหารส่วนตำบล

จำนวนผู้มีสิทธิเลือกตั้ง

นายก อบต. 23,353,508 คน



บัตรเสีย  
**3.93%**  
 (647,033 ใบ)

บัตรไม่เลือกผู้สมัครผู้ใด  
**3.61%**  
 (595,099 ใบ)

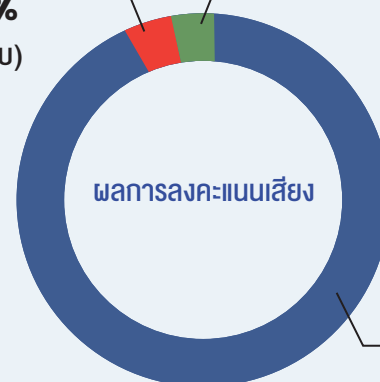

### การใช้สิทธิเลือกตั้งสมาชิกสภาองค์การบริหารส่วนตำบล

จำนวนผู้มีสิทธิเลือกตั้ง

สมาชิก อบต. 25,870,509 คน



บัตรเสีย  
**4.18%**  
 (756,926 ใบ)

บัตรไม่เลือกผู้สมัครผู้ใด  
**3.56%**  
 (643,638 ใบ)

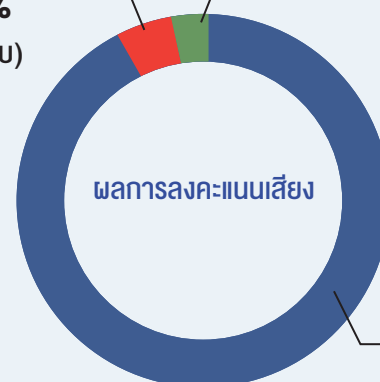

## ข้อมูลการใช้สิทธิเลือกตั้งสมาชิกสภาองค์การบริหารส่วนตำบลและนายกองค์การบริหารส่วนตำบล

จังหวัดที่มีผู้มีมาใช้สิทธิเลือกตั้ง นายก อบต. มากที่สุด 5 อันดับแรก

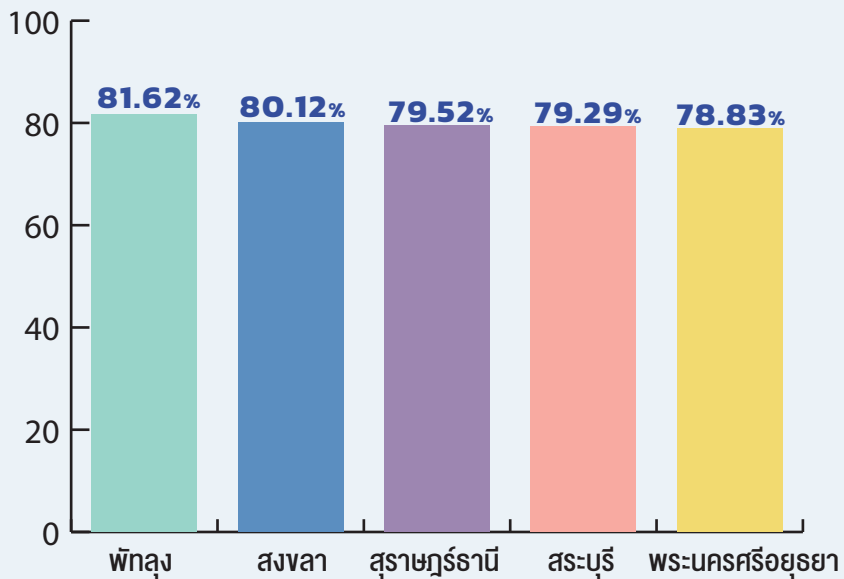

จังหวัดที่มีผู้มีมาใช้สิทธิเลือกตั้งสมาชิกสภา อบต. มากที่สุด 5 อันดับแรก

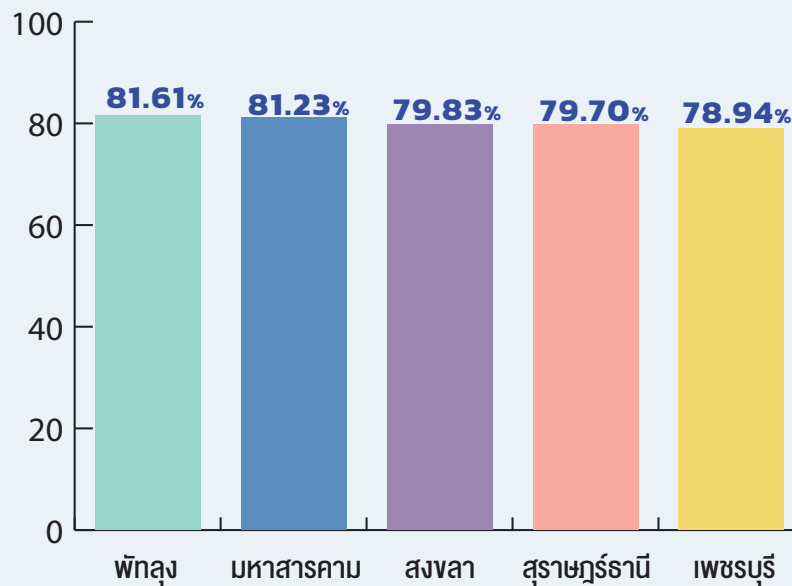

# การจัดตั้งศูนย์ประสานงานการสืบสวนและไต่สวนการเลือกตั้งนายกองค์การบริหารส่วนตำบล และสมาชิกสภาองค์การบริหารส่วนตำบล

ศูนย์ประสานงานการสืบสวนและไต่สวนการเลือกตั้งนายกองค์การบริหารส่วนตำบลและสมาชิกสภาองค์การบริหารส่วนตำบลมีหน้าที่แสวงหาข้อมูลข่าวสาร  
อำนาจการและประสานงานการสืบสวนและไต่สวน การรับแจ้งเหตุหรือเบาะแสทุจริตการเลือกตั้ง ตอบข้อซักถามทางกฎหมายเกี่ยวกับการสืบสวนและไต่สวน  
รวมทั้งการดำเนินคดี

## สถิติข้อมูลคำร้องและจำนวนการสืบสวนและไต่สวน

การเลือกตั้ง อบต. กรณีครบวาระ มีการเลือกตั้งเมื่อวันที่ 11 มกราคม 2569

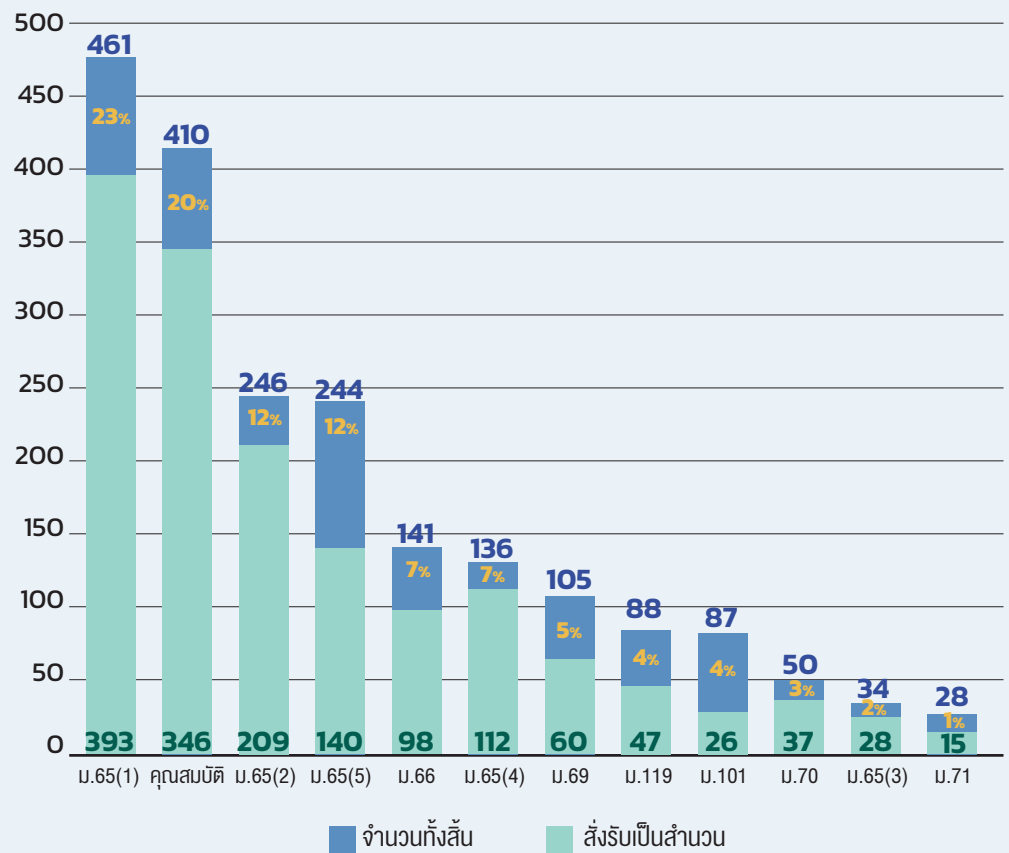
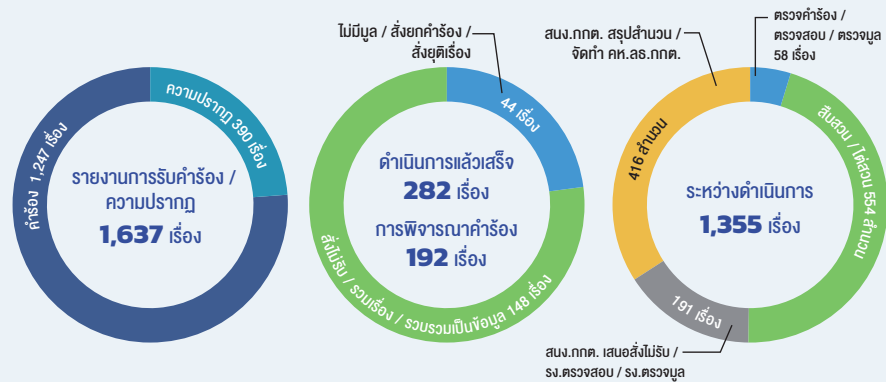

## กำหนดจำนวนเงินค่าใช้จ่ายในการเลือกตั้งของผู้สมัครเป็นนายกและสมาชิกสภาองค์การบริหารส่วนตำบล

กลุ่มที่	การเลือกตั้ง	กรณีครบวาระ	กรณีแทนตำแหน่งที่ว่าง / เหตุอื่น	หมายเหตุ
1 (1 จังหวัด)	นายกองค์การบริหารส่วนตำบล สมาชิกสภาองค์การบริหารส่วนตำบล	2,100,000 บาท 300,000 บาท	560,000 บาท 80,000 บาท	นครราชสีมา
2 (13 จังหวัด)	นายกองค์การบริหารส่วนตำบล สมาชิกสภาองค์การบริหารส่วนตำบล	1,950,000 บาท 281,300 บาท	520,000 บาท 75,000 บาท	ขอนแก่น ชลบุรี ชัยภูมิ เชียงราย เชียงใหม่ นครศรีธรรมราช บุรีรัมย์ ร้อยเอ็ด ศรีสะเกษ สงขลา สุรินทร์ อุตรดิตถ์ อุบลราชธานี
3 (16 จังหวัด)	นายกองค์การบริหารส่วนตำบล สมาชิกสภาองค์การบริหารส่วนตำบล	1,800,000 บาท 262,500 บาท	480,000 บาท 70,000 บาท	กาญจนบุรี กาฬสินธุ์ กำแพงเพชร ตาก นครสวรรค์ นนทบุรี ปทุมธานี พิษณุโลก เพชรบูรณ์ มหาสารคาม ลำปาง เลย สกลนคร สมุทรปราการ สุพรรณบุรี สุราษฎร์ธานี
4 (26 จังหวัด)	นายกองค์การบริหารส่วนตำบล สมาชิกสภาองค์การบริหารส่วนตำบล	1,650,000 บาท 243,800 บาท	440,000 บาท 65,000 บาท	จันทบุรี ฉะเชิงเทรา ชุมพร ตรัง นครปฐม นครพนม นราธิวาส น่าน ประจวบคีรีขันธ์ ปราจีนบุรี ปัตตานี พระนครศรีอยุธยา พะเยา พิจิตร เพชรบุรีแพร่ แม่ฮ่องสอน ยโสธร ระยอง ราชบุรี ลพบุรี สระแก้ว สระบุรี สุโขทัย หนองบัวลำภู อุตรดิตถ์
5 (20 จังหวัด)	นายกองค์การบริหารส่วนตำบล สมาชิกสภาองค์การบริหารส่วนตำบล	1,500,000 บาท 225,000 บาท	400,000 บาท 60,000 บาท	กระบี่ ชัยนาท ตรารด นครนายก บึงกาฬ พังงา พัทลุง ภูเก็ต มุกดาหาร ยะลา ระนอง ลำพูน สตูล สมุทรสงคราม สมุทรสาคร สิงห์บุรี หนองคาย อ่างทอง อำนาจเจริญ อุทัยธานี



การเลือกตั้งสมาชิกสภาผู้แทนราษฎร  
และการออกเสียงประชามติ  
เมื่อวันที่ 8 กุมภาพันธ์ 2569



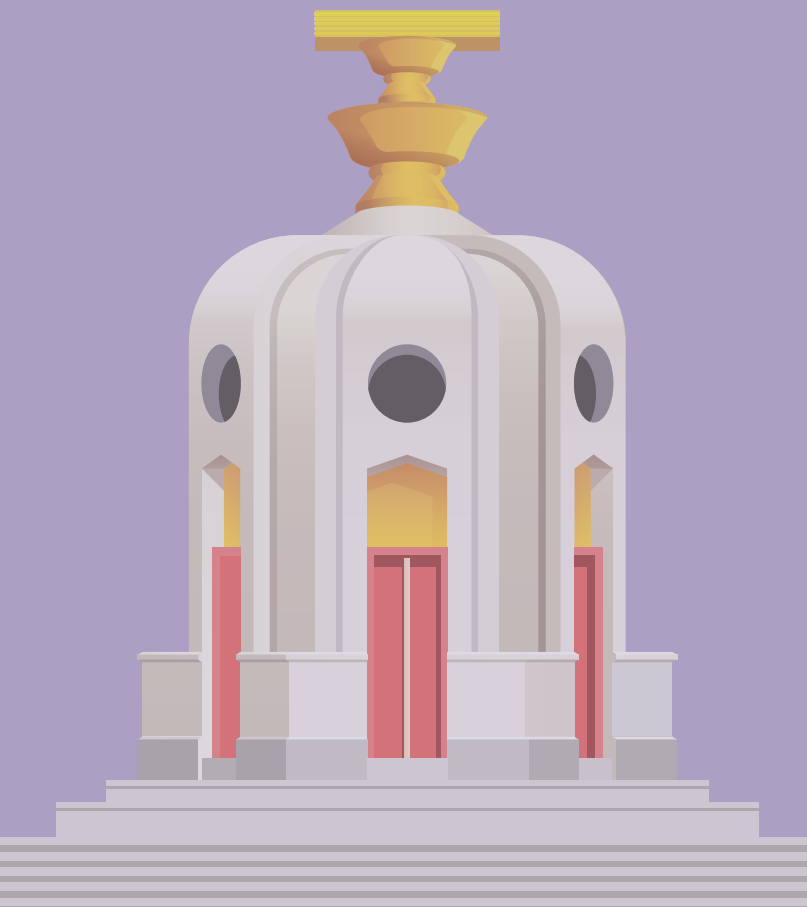

## การเลือกตั้งสมาชิกสภาผู้แทนราษฎร

การเลือกตั้งระดับชาติมีความสำคัญสูงสุดในระบอบประชาธิปไตย เพราะเป็นกระบวนการที่ประชาชนใช้สิทธิเลือกตั้งตัวแทน (สมาชิกสภาผู้แทนราษฎร) เข้าไปใช้อำนาจอธิปไตยบริหารประเทศ จัดตั้งรัฐบาล และตรากฎหมาย เป็นการกำหนดทิศทางนโยบายสาธารณะการเมืองและเศรษฐกิจของประเทศโดยรวม อีกทั้งยังเป็นกลไกตรวจสอบอำนาจรัฐและเปลี่ยนผ่านอำนาจอย่างสันติวิธี

### ความสำคัญของการเลือกตั้งระดับชาติ

- 1) การแสดงอำนาจอธิปไตยของประชาชน การเลือกตั้งเป็นวิธีที่ประชาชนเสียงส่วนใหญ่ แสดงเจตจำนงในการเลือกผู้นำและพรรคการเมืองที่ตนไว้วางใจให้เข้ามาบริหารประเทศ
  - 2) สร้างความชอบธรรมให้รัฐบาล รัฐบาลที่มาจากการเลือกตั้งจะมีความชอบธรรมในการใช้อำนาจตามระบอบประชาธิปไตย
  - 3) กำหนดทิศทางประเทศ ผ่านนโยบายของพรรคการเมืองที่ได้รับเลือกตั้ง ซึ่งส่งผลโดยตรงต่อเศรษฐกิจ สังคม และความเป็นอยู่ของประชาชน
  - 4) การตรวจสอบและรับผิดชอบ เป็นกลไกที่ประชาชนสามารถลงโทษนักการเมืองหรือพรรคการเมืองที่ไม่มีประสิทธิภาพหรือไม่ทำตามนโยบายที่หาเสียงไว้ผ่านการลงคะแนนครั้งต่อไป
  - 5) ความสงบเรียบร้อยและการเปลี่ยนผ่านอำนาจ การเลือกตั้งเป็นวิธีการที่สันติและยอมรับกันทั่วไปในการสับเปลี่ยนผู้ปกครอง ซึ่งช่วยลดความขัดแย้งที่รุนแรง
- การเลือกตั้งระดับชาติคือเครื่องมือพื้นฐานในการรักษาระบอบประชาธิปไตย ทำให้ประชาชนมีส่วนร่วมในการปกครองตนเองและกำหนดอนาคตของประเทศ

# แผนเลือกตั้งสมาชิกสภาผู้แทนราษฎร (วันอาทิตย์ที่ 8 กุมภาพันธ์ 2569)



**15 ธันวาคม 2568**  
 กต. ประกาศ  
 - กำหนดวันเลือกตั้ง วันรับสมัครเลือกตั้งฯ  
 - จำนวน สส. และจำนวนเขตเลือกตั้ง ของแต่ละจังหวัด  
 - การสมัครรับเลือกตั้ง สส.  
 - กำหนดวัน และเวลาขึ้นคำขอออกเสียงฯ ก่อนวันเลือกตั้ง  
 - กำหนดวันและเวลาการออกเสียงฯ ก่อนวันเลือกตั้ง  
 ณ ที่เลือกตั้งกลาง

**18 ธันวาคม 2568**  
 พอ.กต.เขต ประกาศสถานที่  
 รับสมัคร สส. แบบแบ่งเขต

**20 ธ.ค. 68 - 5 ม.ค. 69**  
 ลงทะเบียนขอใช้สิทธิออกเสียง  
 ลงคะแนนก่อนวันเลือกตั้ง

**18 มกราคม 2569**  
 - วันสุดท้ายที่ กต.เขต แต่งตั้ง  
 กปน.  
 - วันสุดท้ายที่นายกทะเบียนส่ง  
 หนังสือแจ้งเจ้าบ้าน

**28 มกราคม 2569**  
 - วันสุดท้ายเปลี่ยนแปลง  
 หน่วยเลือกตั้ง / ที่เลือกตั้ง  
 - วันสุดท้ายเพิ่มชื่อ - ถอนชื่อ  
 ผู้มีสิทธิเลือกตั้ง

**1 - 7 ก.พ. 69 และ  
 9 - 15 ก.พ. 69**  
 แจ้งเหตุที่ไม่อาจไป  
 ใช้สิทธิเลือกตั้ง

**9 เมษายน 2569**  
 วันสุดท้ายที่ กต. ประกาศผล  
 การเลือกตั้ง สส. แบบแบ่งเขต /  
 แบบบัญชีรายชื่อ

**8 กุมภาพันธ์ 2569**  
**วันเลือกตั้ง สส.**

**1 กุมภาพันธ์ 2569**  
 - วันออกเสียงลงคะแนนก่อนวันเลือกตั้ง  
 ณ ที่เลือกตั้งกลางในเขตเลือกตั้ง /  
 นอกเขตเลือกตั้ง  
 - วันออกเสียงลงคะแนน ณ ที่เลือกตั้ง  
 กลาง สำหรับคนพิการหรือ  
 ทุพพลภาพ หรือผู้สูงอายุ

**13 มกราคม 2569**  
 - วันสุดท้ายที่ กต.เขต ประกาศ  
 กำหนดหน่วยเลือกตั้ง / ที่เลือกตั้ง  
 - วันสุดท้ายที่ กต.เขต ประกาศบัญชี  
 รายชื่อผู้มีสิทธิเลือกตั้ง

**7 มกราคม 2569**  
 - พอ.กต.เขต ประกาศรายชื่อ  
 ผู้สมัคร สส. แบบแบ่งเขตเลือกตั้ง  
 - กต. ประกาศรายชื่อผู้สมัคร สส.  
 แบบบัญชีรายชื่อ

**28 - 31 ธันวาคม 2568**  
 - พรรคการเมืองส่งบัญชีรายชื่อผู้สมัคร สส.  
 แบบบัญชีรายชื่อ  
 - พรรคการเมืองแจ้งรายชื่อบุคคลที่จะแต่งตั้งเป็น  
 นายกรัฐมนตรี

**27 - 31 ธันวาคม 2568**  
 รับสมัคร สส. แบบแบ่งเขตฯ

**17 ธันวาคม 2568**  
 แต่งตั้ง กต.เขต  
 และ พอ.กต.เขต

**12 ธันวาคม 2568**  
 พระราชกฤษฎีกายุบสภา  
 ผู้แทนราษฎร พ.ศ. 2568  
 มีผลบังคับใช้

## การดำเนินการจับสลากรายชื่อผู้ตรวจการเลือกตั้งประจำจังหวัด

วันที่ 17 ธันวาคม 2569 นายอนันต์ สุวรรณรัตน์ กรรมการการเลือกตั้ง และ นายณรงค์ รักษ์รอย กรรมการการเลือกตั้ง ให้เกียรติเป็นผู้จับสลากรายชื่อผู้ตรวจการเลือกตั้งประจำจังหวัด สำหรับปฏิบัติหน้าที่ในการเลือกตั้งสมาชิกสภาผู้แทนราษฎร การเลือกตั้งสมาชิกสภาองค์การบริหารส่วนตำบลและนายกองค์การบริหารส่วนตำบล รวมทั้งการออกเสียงประชามติ ในวันเดียวกับวันเลือกตั้งสมาชิกสภาผู้แทนราษฎรใหม่ เป็นการเลือกตั้งทั่วไป โดยมี นายวรวงศ์ อนันต์เจริญกิจ ผู้อำนวยการสำนักสนับสนุนการเลือกตั้ง พร้อมด้วย นายณัฐดนัย ประยูรหงษ์ รองผู้อำนวยการสำนักสนับสนุนการเลือกตั้ง ผู้อำนวยการฝ่าย หัวหน้ากลุ่มงาน และพนักงาน สำนักสนับสนุนการเลือกตั้ง ปฏิบัติงาน ดูแล และดำเนินการจับสลากฯ เพื่อให้การปฏิบัติงาน เป็นไปด้วยความเรียบร้อย สุจริต เทียบธรรม และชอบด้วยกฎหมาย



## การแบ่งเขตเลือกตั้งสมาชิกสภาผู้แทนราษฎร

สำนักงานคณะกรรมการการเลือกตั้งได้ดำเนินการคำนวณจำนวนสมาชิกสภาผู้แทนราษฎรที่แต่ละจังหวัดจะมี และจำนวนเขตเลือกตั้งแบบแบ่งเขตเลือกตั้งของแต่ละจังหวัดโดยใช้จำนวนราษฎรทั้งประเทศเฉพาะราษฎรสัญชาติไทย ซึ่งเป็นปีสุดท้ายก่อนปีที่มีการเลือกตั้ง ดังนี้



การแบ่งเขตเลือกตั้ง สส.

การคำนวณหาจำนวนสมาชิกสภาผู้แทนราษฎรที่แต่ละเขตจะมี พบว่ามีกรณีที่มีจำนวนเขตเลือกตั้งลดลง และกรณีที่มีจำนวนเขตเลือกตั้งเพิ่มขึ้น ดังนี้

1. ที่มีจำนวนเขตเลือกตั้งลดลง
  - 1) จ.นครศรีธรรมราช จากจำนวน 10 เขต คงเหลือ 9 เขต
  - 2) จ.ลพบุรี จากจำนวน 5 เขต คงเหลือ 4 เขต
2. ที่มีจำนวนเขตเลือกตั้งเพิ่มขึ้น
  - 1) จ.ปทุมธานี จากจำนวน 7 เขต เพิ่มขึ้นเป็น 8 เขต
  - 2) จ.สมุทรสาคร จากจำนวน 3 เขต เพิ่มขึ้นเป็น 4 เขต

## ประธานกรรมการการเลือกตั้ง สังกัดการณัการรับสมัครเลือกตั้งสมาชิกสภาผู้แทนราษฎรแบบแบ่งเขตเลือกตั้ง ในพื้นที่กรุงเทพมหานคร

วันที่ 27 ธันวาคม 2568 เวลา 09.30 น. นายณรงค์ กลั่นวารินทร์ ประธานกรรมการการเลือกตั้ง ลงพื้นที่สังเกตการณ์การรับสมัครเลือกตั้งสมาชิกสภาผู้แทนราษฎรแบบแบ่งเขตเลือกตั้ง ซึ่งเป็นวันรับสมัครวันแรก พร้อมด้วย ดร.นฐินันต์ ศรีลาศักดิ์ ผู้เชี่ยวชาญประจำกรรมการการเลือกตั้งนางสาวเสาวนีย์ จิระวุฒิกุล ผู้เชี่ยวชาญประจำกรรมการการเลือกตั้ง นายศิวะ เทพเจริญ ผู้เชี่ยวชาญประจำกรรมการการเลือกตั้ง นายวีระ ยี่แพร รองเลขาธิการคณะกรรมการการเลือกตั้ง พ.ต.ท. ระพีพงษ์ จิรพัฒนาลักษณ์ พนักงานตามสัญญาจ้าง นายสมเกียรติ คงดี เลขานุการประจำกรรมการการเลือกตั้ง โดยมี นางสาวพัชรินทร์ รัตนวิภา ผู้ตรวจการเขตตรวจการที่ 1 และ ดร.สัมพันธ์ แสงคำเลิศ ผู้อำนวยการสำนักงานคณะกรรมการการเลือกตั้งประจำกรุงเทพมหานคร ให้การต้อนรับ และรายงานความพร้อมของการรับสมัคร ณ อาคารกีฬาเวสน์ 2 สนามกีฬาไทย – ญี่ปุ่น ดินแดง กรุงเทพมหานคร



ซึ่งในการรับสมัครรับเลือกตั้งสมาชิกสภาผู้แทนราษฎรแบบแบ่งเขตเลือกตั้งของกรุงเทพมหานคร มีจำนวน 33 เขตเลือกตั้ง สำนักงานคณะกรรมการการเลือกตั้ง ขอความร่วมมือผู้สมัคร พรรคการเมือง และผู้เกี่ยวข้องปฏิบัติตามขั้นตอนการรับสมัครและจัดเตรียมเอกสารให้ครบถ้วน เพื่อความรวดเร็ว และเป็นระเบียบเรียบร้อย ของการรับสมัครเลือกตั้ง โดยการรับสมัครแบบแบ่งเขตเลือกตั้ง มีระยะเวลา 5 วัน ตั้งแต่วันที่ 27 ธันวาคม 2568 ถึงวันที่ 31 ธันวาคม 2568 ระหว่างเวลา 08.30 - 16.30 น. ณ สถานที่ที่ผู้อำนวยการการเลือกตั้งประจำเขตเลือกตั้งกำหนด



## การรับสมัครสมาชิกสภาผู้แทนราษฎร แบบบัญชีรายชื่อ

วันที่ 28 – 31 ธันวาคม 2568 ผู้บริหารและพนักงาน ของสำนักงานคณะกรรมการการเลือกตั้งได้ปฏิบัติหน้าที่ในการสมัครรับเลือกตั้งสมาชิกสภาผู้แทนราษฎร แบบบัญชีรายชื่อ ณ ห้องประชุมแกรนด์บอลรูมวายุภักษ์ ชั้น 4 และห้องประชุมวายุภักษ์ฮอลล์ ชั้น 5 โรงแรมเซ็นทารา ไหล่ ศูนย์ราชการ และคอนเวนชันเซ็นเตอร์ แจ่งวัฒนะ เขตหลักสี่ กรุงเทพมหานคร มีพรรคการเมืองที่ส่งผู้สมัครฯ ทั้งสิ้น จำนวน 57 พรรคการเมือง มีผู้สมัครรับเลือกตั้งสมาชิกสภาผู้แทนราษฎร แบบบัญชีรายชื่อ รวมทั้งสิ้น 1,570 ราย



พรรคการเมืองที่ยื่นบัญชีรายชื่อ ผู้สมัครรับเลือกตั้ง สส. แบบบัญชีรายชื่อ

## ประชุมชี้แจงหัวหน้ากลุ่มงาน เจ้าหน้าที่ที่ปฏิบัติงานด้านการเงิน บัญชี และพัสดุ วงสำนักงานคณะกรรมการการเลือกตั้ง ทั้งในส่วนกลางและส่วนภูมิภาค (ประชุมผ่านระบบออนไลน์)

วันที่ 15 มกราคม 2569 ผู้บริหารและพนักงาน เข้าร่วมประชุมชี้แจงฯ เพื่อให้ผู้ปฏิบัติงานด้านงบประมาณ การเงินและบัญชี และพัสดุของสำนักงานคณะกรรมการการเลือกตั้งทั้งในส่วนกลางและส่วนภูมิภาค มีความรู้และความเข้าใจเกี่ยวกับระเบียบคณะกรรมการการเลือกตั้งว่าด้วยการใช้จ่ายเงินในการออกเสียงประชามติที่กำหนดวันออกเสียงประชามติในวันเดียวกับวันเลือกตั้งสมาชิกสภาผู้แทนราษฎรใหม่ เป็นการเลือกตั้งทั่วไป พ.ศ. 2569 รวมทั้งกฎหมายหรือระเบียบอื่นที่เกี่ยวข้อง รวมทั้งซักซ้อมการปฏิบัติงานให้เป็นไปตามคู่มือการใช้จ่ายเงินในการออกเสียงประชามติ และการเลือกตั้งสมาชิกสภาผู้แทนราษฎร กรณีวันออกเสียงประชามติในวันเดียวกับวันเลือกตั้งสมาชิกสภาผู้แทนราษฎรใหม่ เป็นการเลือกตั้งทั่วไป พ.ศ. 2569 เพื่อให้สามารถปฏิบัติงานได้อย่างถูกต้องและมีมาตรฐานเป็นไปในแนวทางเดียวกัน ณ ห้องประชุม สำนักเทคโนโลยีและสารสนเทศ ชั้น 7 สำนักงานคณะกรรมการการเลือกตั้ง และผ่านระบบออนไลน์โปรแกรม Zoom Cloud Meeting โดยมีผู้เข้าร่วม จำนวน 495 คน



## ประชุมชี้แจงเจ้าหน้าที่ธุรการและเจ้าหน้าที่การเงิน และบัญชีประจำเขตเลือกตั้ง จำนวน 400 เขต

ในห้วงเดือนมกราคม 2569 สำนักงานคณะกรรมการการเลือกตั้งประจำจังหวัดและกรุงเทพมหานคร จัดประชุมชี้แจงเจ้าหน้าที่ธุรการและเจ้าหน้าที่การเงินและบัญชีประจำเขตเลือกตั้ง จำนวน 400 เขต เพื่อให้เจ้าหน้าที่ธุรการและเจ้าหน้าที่การเงินและบัญชีประจำเขตเลือกตั้ง มีความรู้ความเข้าใจเกี่ยวกับระเบียบต่าง ๆ ที่เกี่ยวข้องให้การปฏิบัติงานเป็นไปในแนวทางเดียวกัน ทำให้กระบวนการจัดการเลือกตั้งเป็นไปอย่างมีประสิทธิภาพ และส่งผลให้การเลือกตั้งมีเสถียรภาพและเป็นที่ยอมรับของสังคม



## การอบรมพนักงานสืบสวนและไต่สวนเพื่อยกระดับการจัดทำสำนวนการเลือกตั้งสมาชิกสภาผู้แทนราษฎร และการออกเสียงประชามติเป็นมาตรฐานเดียวกัน

เจ้าพนักงานและพนักงานสืบสวนและไต่สวนเข้ารับการอบรมทั้งส่วนจังหวัดและส่วนกลาง ในวันที่ 15 มกราคม 2569 ผ่านระบบออนไลน์



## งานป้องกันและปราบปรามการกระทำความผิดกฎหมายเกี่ยวกับการเลือกตั้งและพรรคการเมือง

แต่งตั้งชุดปฏิบัติการข่าวและชุดเคลื่อนที่เร็วครอบคลุมการปฏิบัติหน้าที่ทั่วประเทศ มอบนโยบายและแนวทางการปฏิบัติงาน ตรวจสอบให้กำลังใจแก่ผู้ปฏิบัติงานจนเสร็จสิ้นภารกิจการเลือกตั้งสมาชิกสภาผู้แทนราษฎรและการออกเสียงประชามติ



## การจัดตั้งศูนย์ประสานงานการสืบสวนและไต่สวนการเลือกตั้งสมาชิกสภาผู้แทนราษฎรและการออกเสียงประชามติ

ศูนย์ประสานงานการสืบสวนและไต่สวนการเลือกตั้งสมาชิกสภาผู้แทนราษฎรและการออกเสียงประชามติ มีหน้าที่แสวงหาข้อมูลข่าวสาร อำนวยการและประสานงานการสืบสวนและไต่สวนการรับแจ้งเหตุหรือเบาะแสทุจริตการเลือกตั้ง ตอบข้อซักถามทางกฎหมายเกี่ยวกับการสืบสวนและไต่สวน รวมทั้งการดำเนินคดีมุ่งให้ความรู้และทำความเข้าใจแก่ผู้เกี่ยวข้องกับการเลือกตั้งจนบรรลุเป้าหมายที่วางไว้ ทำให้จำนวนเรื่องร้องเรียนลดลงจำนวนมาก



# เอกสารแนะนำตัวผู้สมัครและพรรคการเมืองในการเลือกตั้งสมาชิกสภาผู้แทนราษฎร เมื่อวันที่ 8 กุมภาพันธ์ 2569

เพื่อประชาสัมพันธ์ให้ผู้มีสิทธิเลือกตั้งได้มีข้อมูลเกี่ยวกับผู้สมัครและพรรคการเมืองก่อนตัดสินใจลงคะแนน ซึ่งจะมีข้อมูลประกอบด้วย

(1) ข้อมูลประชาสัมพันธ์

- ประชาสัมพันธ์ วัน เวลา ในการเลือกตั้งสมาชิกสภาผู้แทนราษฎร
- หลักฐานการแสดงตนขอใช้สิทธิเลือกตั้ง
- ข้อกำหนดกระทำผิดกฎหมายเลือกตั้ง
- ขั้นตอนการออกเสียงลงคะแนน
- บทบาทหน้าที่พลเมืองไทยกับการใช้สิทธิเลือกตั้ง สส.
- การเตรียมความพร้อมก่อนไปเลือกตั้ง
- การแจ้งเหตุที่ไม่อาจไปใช้สิทธิเลือกตั้ง
- ผู้ที่ไม่ได้ไปใช้สิทธิเลือกตั้งและไม่ได้แจ้งเหตุ ต้องถูกจำกัดสิทธิ
- การแจ้งเบาะแส หรือเหตุทุจริตเลือกตั้ง

(2) ตัวอย่างบัตรเลือกตั้งสมาชิกสภาผู้แทนราษฎร แบบบัญชีรายชื่อ

(3) ตัวอย่างบัตรเลือกตั้งสมาชิกสภาผู้แทนราษฎร แบบแบ่งเขตเลือกตั้ง

(4) ข้อมูลเกี่ยวกับผู้สมัครรับเลือกตั้งสมาชิกสภาผู้แทนราษฎร แบบแบ่งเขตเลือกตั้ง

(5) ข้อมูลผู้สมัครรับเลือกตั้งสมาชิกสภาผู้แทนราษฎรแบบบัญชีรายชื่อของพรรคการเมือง และรายชื่อบุคคลที่พรรคการเมืองเสนอให้เป็นนายกรัฐมนตรี (ถ้ามี) และนโยบายของพรรคการเมืองที่ใช้ในการหาเสียง

1

2

4

5

3

## การสนับสนุนการโฆษณาหาเสียงการเลือกตั้งแก่ผู้สมัครและพรรคการเมือง ตามมาตรา 81 แห่งพระราชบัญญัติ ประกอบรัฐธรรมนูญว่าด้วยการเลือกตั้งสมาชิกสภาผู้แทนราษฎร พ.ศ. 2561 และที่แก้ไขเพิ่มเติม

สำนักงานคณะกรรมการการเลือกตั้งประชุมร่วมกับพรรคการเมืองที่แจ้งความประสงค์เข้าร่วมการประชันนโยบายบริหารประเทศสำหรับพรรคการเมือง เมื่อวันที่ 8 มกราคม 2569 ณ ห้องวายุภักษ์ 3 ชั้น 4 โรงแรมเซ็นทารา ไทพี ศูนย์ราชการ และคอนเวนชันเซ็นเตอร์ แจ้งวัฒนะ กรุงเทพมหานคร ดำเนินการจัดสรรเวลาออกอากาศ และแถลงผลงานให้พรรคการเมืองที่มีสมาชิกได้รับการเลือกตั้งเป็นสมาชิกสภาผู้แทนราษฎร และการดำเนินการจัดเวทีประชันนโยบายบริหารประเทศสำหรับพรรคการเมือง โดยมีพรรคการเมืองที่ได้รับการจัดสรรเวลาการออกอากาศการโฆษณาหาเสียงของพรรคการเมือง จำนวน 52 พรรคการเมือง ทั้งนี้มีสถานีวิทยุกระจายเสียงสนับสนุนการจัดสรรเวลาออกอากาศ จำนวน 14 สถานี และสถานีวิทยุโทรทัศน์สนับสนุนการจัดสรรเวลาออกอากาศ จำนวน 17 สถานี



## การออกอากาศทางสถานีวิทยุกระจายเสียง

สถานีวิทยุกระจายเสียงเพื่อการเกษตร

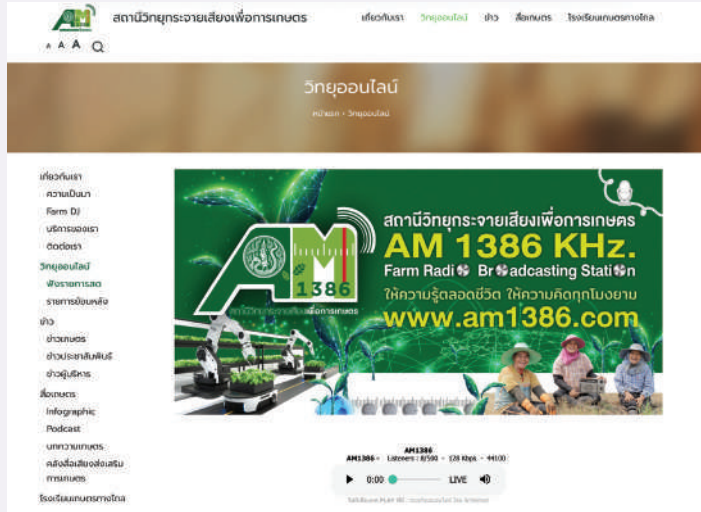

สถานีวิทยุกระจายเสียงกองทัพไทย



## การออกอากาศทางสถานีวิทยุโทรทัศน์

True4U

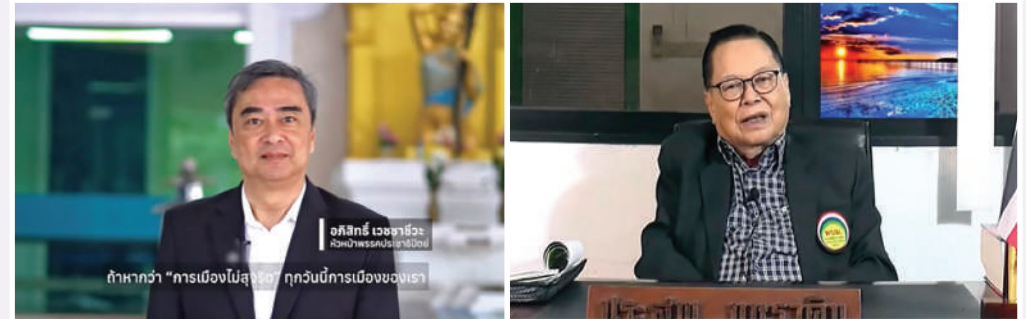

TNN16



## การจัดเวทีประชันทันโยบายบริหารประเทศ สำหรับพรรคการเมือง

มีพรรคการเมืองแจ้งความประสงค์และเข้าร่วม  
การประชุมนโยบายบริหารประเทศสำหรับพรรคการเมือง  
จำนวน 46 พรรคการเมือง โดยสำนักงานคณะกรรมการ  
การเลือกตั้งได้ประชุมร่วมกับพรรคการเมืองที่แจ้ง  
ความประสงค์เข้าร่วมการประชุมนโยบายบริหารประเทศ  
สำหรับพรรคการเมือง เพื่อดำเนินการจับสลากคู่ประชัน  
และหัวข้อที่จะใช้ในการประชันทันนโยบาย เมื่อวันที่ 8 มกราคม  
2569 ณ โรงแรมเซ็นทารา ไทพี ศูนย์ราชการและ  
คอนเวนชันเซ็นเตอร์ แจ้งวัฒนะ กรุงเทพมหานคร  
และจัดให้มีการบันทึกเทปการประชุมนโยบายบริหาร  
ประเทศสำหรับพรรคการเมือง 17 คู่ประชัน ระหว่างวันที่  
12 - 16 มกราคม 2569 ณ ห้องออติทอเรียม  
โรงแรมเซ็นทารา ไทพี ศูนย์ราชการและคอนเวนชันเซ็นเตอร์  
แจ้งวัฒนะ กรุงเทพมหานคร และออกอากาศทางสถานีวิทยุ  
โทรทัศน์และสถานีวิทยุกระจายเสียง จัดสรรเวลาออกอากาศ  
การประชุมนโยบายบริหารประเทศ ระหว่างวันที่ 2 - 6  
กุมภาพันธ์ 2569



## ศูนย์บริหารการหาเสียงทางอิเล็กทรอนิกส์ (E-War Room)

สำนักงานคณะกรรมการการเลือกตั้งได้จัดตั้งศูนย์บริหารการหาเสียงทางอิเล็กทรอนิกส์ (E-War Room) เพื่อดำเนินการติดตาม ควบคุม ดูแล และตรวจสอบ เกี่ยวกับการหาเสียงเลือกตั้งสมาชิกสภาผู้แทนราษฎรและการออกเสียงประชามติทางอิเล็กทรอนิกส์ ทั้งส่วนกลางและส่วนภูมิภาค ปฏิบัติงานตั้งแต่วันที่ 29 ธันวาคม 2568 ถึงวันที่ 8 กุมภาพันธ์ 2569 โดยได้ดำเนินการสืบค้นจากสื่ออิเล็กทรอนิกส์ทางแพลตฟอร์มต่าง ๆ จำนวน 12,117 ครั้ง กรรมการการเลือกตั้งได้มีคำสั่งให้แก้ไข เปลี่ยนแปลงและลบ รวมจำนวน 51 เรื่อง และดำเนินการตามระเบียบคณะกรรมการการเลือกตั้งว่าด้วยการสืบสวน ไต่สวน และการวินิจฉัยชี้ขาด จำนวน 31 เรื่อง แจกซองบัญชีการตำรวจสืบสวนสอบสวนอาชญากรรมทางเทคโนโลยี เพื่อแจ้งกระทรวงดิจิทัลเพื่อเศรษฐกิจและสังคมเพื่อยื่นคำร้องต่อศาลให้มีคำสั่งระงับการเผยแพร่ จำนวน 10 เรื่อง



## การเลือกตั้งล่วงหน้า ณ ที่เลือกตั้งกลาง ในเขตเลือกตั้ง นอกเขตเลือกตั้ง และสำหรับ คนพิการหรือทุพพลภาพ หรือผู้สูงอายุ

ข้อมูลผลการดำเนินการออกเสียงลงคะแนนก่อนวันเลือกตั้ง  
ณ ที่เลือกตั้งกลางในเขตเลือกตั้ง นอกเขตเลือกตั้ง และสำหรับ  
คนพิการหรือทุพพลภาพ หรือผู้สูงอายุ

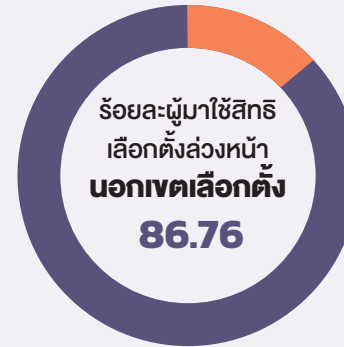

## การเลือกตั้งสมาชิกสภาผู้แทนราษฎร นอกราชอาณาจักร

การใช้สิทธิเลือกตั้งสมาชิกสภาผู้แทนราษฎรนอกราชอาณาจักร  
พ.ศ. 2569

- 1) ประเทศที่มีการเลือกตั้งสมาชิกสภาผู้แทนราษฎร  
นอกราชอาณาจักร จำนวน 66 ประเทศ
- 2) สถานที่ลงคะแนนเลือกตั้งสมาชิกสภาผู้แทนราษฎร  
นอกราชอาณาจักร จำนวน 95 แห่ง
- 3) ข้อมูลการใช้สิทธิเลือกตั้งสมาชิกสภาผู้แทนราษฎร  
นอกราชอาณาจักร

จำนวนผู้ลงทะเบียน จำนวน 139,810 คน

จำนวนผู้มาใช้สิทธิ จำนวน 122,437 คน

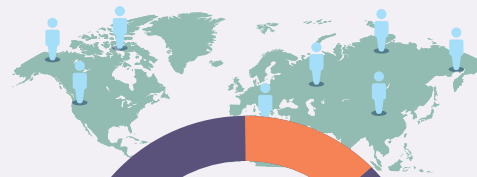

ข้อมูลการใช้สิทธิเลือกตั้ง สส. และการออกเสียงฯ  
นอกราชอาณาจักร พ.ศ. 2569

## การรายงานผลคะแนนเลือกตั้งสมาชิกสภาผู้แทนราษฎรและการออกเสียงประชามติ การเตรียมความพร้อมการรายงานผลคะแนนเลือกตั้ง

สำนักงานคณะกรรมการการเลือกตั้งได้จัดให้มีการอบรมการรายงานผลคะแนนการเลือกตั้งและการออกเสียงประชามติ โดยมีวัตถุประสงค์เพื่อเตรียมการรายงานผลคะแนนเลือกตั้งสมาชิกสภาผู้แทนราษฎรและการออกเสียงประชามติ และสร้างความรู้ความเข้าใจให้กับผู้ปฏิบัติงานให้สามารถบันทึกข้อมูลดังกล่าวได้อย่างถูกต้อง รวดเร็วทันเวลา และมีประสิทธิภาพ โดยมีกลุ่มเป้าหมาย จำนวนทั้งสิ้น 250 คน ประกอบด้วย พนักงานหรือเจ้าหน้าที่ของสำนักงานคณะกรรมการการเลือกตั้งประจำจังหวัด และกรุงเทพมหานคร จำนวน 77 จังหวัด ๆ ละ 2 คน รวมจำนวน 154 คน และผู้บริหาร พนักงาน เจ้าหน้าที่ของสำนักงานคณะกรรมการการเลือกตั้ง และผู้ที่มีส่วนเกี่ยวข้อง จำนวน 96 คน ใช้วิธีการจัดอบรมโดยคณะวิทยากรของหน่วยงานที่มีความรู้และความเชี่ยวชาญ กำหนดการจัดอบรมในวันที่ 26 มกราคม 2569 ณ ห้องประชุมวายุภักษ์ 5 - 6 ชั้น 5 โรงแรมเซ็นทารา ไทฟ์ ศูนย์ราชการและคอนเวนชันเซ็นเตอร์ แจ้งวัฒนะ แขวงทุ่งสองห้อง เขตหลักสี่ กรุงเทพมหานคร



# ระบบรายงานผลคะแนนการเลือกตั้งสมาชิกสภาผู้แทนราษฎรและการออกเสียงประชามติ อย่างไม่เป็นทางการ (ECT Report)

## 1. ความเป็นมาและความสำคัญ

ตามที่ได้มีประกาศคณะกรรมการการเลือกตั้งกำหนดให้วันอาทิตย์ที่ 8 กุมภาพันธ์ 2569 เป็นวันเลือกตั้งสมาชิกสภาผู้แทนราษฎรเป็นการทั่วไป และคณะรัฐมนตรีประกาศกำหนดให้มีการออกเสียงประชามติในประเด็นคำถามว่า "ท่านเห็นชอบว่าสมควรมีรัฐธรรมนูญฉบับใหม่หรือไม่" ในวันเดียวกับการเลือกตั้งสมาชิกสภาผู้แทนราษฎร ซึ่งถือเป็นภารกิจสำคัญระดับชาติที่ต้องอาศัยการบริหารจัดการข้อมูลที่มีประสิทธิภาพสูง สำนักเทคโนโลยีสารสนเทศ ในฐานะหน่วยงานหลักที่มีหน้าที่ในการขับเคลื่อนนวัตกรรมดิจิทัลของสำนักงานคณะกรรมการการเลือกตั้ง จึงได้ดำเนินการพัฒนาระบบสารสนเทศอย่างครบวงจรโดยครอบคลุม ตั้งแต่กระบวนการรับสมัครรับเลือกตั้ง การจัดทำฐานข้อมูลผู้สมัคร การตรวจสอบคุณสมบัติ ตลอดจนกระบวนการรายงานผลการนับคะแนนทั้งในรูปแบบที่เป็นทางการและไม่เป็นทางการ เพื่อรองรับปริมาณข้อมูลและความต้องการเข้าถึงข้อมูลของสาธารณชนในช่วงเวลาสำคัญดังกล่าว

แต่อย่างไรก็ตาม ภายใต้ระยะเวลาที่จำกัดกับขอบเขตปริมาณงานในการพัฒนาระบบที่มีจำนวนมาก สำนักเทคโนโลยีสารสนเทศจึงมีความจำเป็นต้องเลือกพัฒนาระบบเฉพาะเท่าที่จำเป็นและปรับลดบางส่วนของงานลง เพื่อให้ทันต่อการเลือกตั้งและการออกเสียงประชามติในวันที่ 8 กุมภาพันธ์ 2569

## 2. การบูรณาการความร่วมมือระหว่างหน่วยงาน

เพื่อให้ระบบการรายงานผลคะแนน (ECT Report) มีความเสถียร แม่นยำ และเป็นไปตามมาตรฐานสากล สำนักงานคณะกรรมการการเลือกตั้งได้ร่วมมือกับสถาบันข้อมูลขนาดใหญ่ (องค์การมหาชน) (Big Data Institute) หรือ สขญ. ในการร่วมกันออกแบบโครงสร้างฐานข้อมูลและระบบประมวลผลที่มีสมรรถนะสูง โดยมุ่งเน้นการใช้เทคโนโลยี Big Data มาประยุกต์ใช้ในการตรวจสอบความถูกต้องของข้อมูล (Data Validation) และการวิเคราะห์ผลการนับคะแนนจากหน่วยเลือกตั้งทั่วประเทศ เพื่อให้มั่นใจได้ว่าข้อมูลที่นำเสนอสู่สาธารณะมีความถูกต้อง (Accuracy) และสามารถตรวจสอบย้อนกลับได้ (Accountability)

## 3. วัตถุประสงค์และกลุ่มเป้าหมาย

การพัฒนาระบบ ECT Report มีวัตถุประสงค์หลักเพื่อเป็นศูนย์กลางในการรวบรวมจัดเก็บ และเผยแพร่ข้อมูลผลคะแนนการเลือกตั้งสมาชิกสภาผู้แทนราษฎรและผลการออกเสียงประชามติอย่างไม่เป็นทางการ โดยมีกลุ่มเป้าหมายครอบคลุมทุกภาคส่วน ดังนี้

- **สื่อมวลชน** เพื่อใช้เป็นฐานข้อมูลในการรายงานข่าวและวิเคราะห์สถานการณ์
- **ผู้สมัครรับเลือกตั้งและพรรคการเมือง** เพื่อใช้ติดตามคะแนนเสียงในแต่ละเขตเลือกตั้งอย่างใกล้ชิด
- **ประชาชนทั่วไป** เพื่อสร้างความโปร่งใสและเปิดโอกาสให้ภาคประชาชนร่วมเป็นส่วนหนึ่งในการตรวจสอบตามกระบวนการประชาธิปไตย

#### 4. ระบบการเผยแพร่ข้อมูลและการเชื่อมต่อสำหรับสื่อมวลชน

สำนักงานคณะกรรมการการเลือกตั้งได้ตระหนักถึงความสำคัญของการสื่อสารที่รวดเร็วและทั่วถึง จึงได้ออกแบบระบบให้กรรมการประจำหน่วยเลือกตั้งเป็นผู้บันทึกผลการนับคะแนนเข้าสู่ระบบรายงานผล โดยมีเจ้าหน้าที่ระดับอำเภอมีหน้าที่ตรวจสอบความถูกต้อง ก่อนดำเนินการเผยแพร่ข้อมูลผ่านช่องทางดิจิทัลที่หลากหลาย ดังนี้

- ระบบ Dashboard เผยแพร่ผ่านทางเว็บไซต์ <https://ectreport69.ect.go.th> ซึ่งถูกออกแบบให้ใช้งานง่าย (User-friendly) รองรับการใช้งานจำนวนมากพร้อมกัน (High Concurrency)
- การเชื่อมโยงข้อมูลสำหรับสื่อมวลชน เพื่อเป็นการสนับสนุนการทำงานของสื่อมวลชน สำนักงานฯ ได้จัดเตรียมชุดข้อมูลในรูปแบบไฟล์ CSV ผ่านระบบ Google Share Drive ซึ่งสื่อมวลชนสามารถนำข้อมูลดิบ (Raw Data) ไปประมวลผลต่อเพื่อนำเสนอผ่านอินโฟกราฟิกหรือสตูดิโอวิเคราะห์ข่าวของตนเองได้อย่างสะดวกและรวดเร็ว

#### 5. การให้บริการข้อมูลแก่ภาคประชาชน

ประชาชนสามารถเริ่มติดตามผลคะแนนอย่างไม่เป็นทางการได้ในวันอาทิตย์ที่ 8 กุมภาพันธ์ 2569 ตั้งแต่เวลาประมาณ 18.00 นาฬิกา เป็นต้นไป จนกว่าการนับคะแนนจะเสร็จสิ้น โดยระบบได้ออกแบบให้มีการแสดงผลข้อมูลร้อยละ 95 ของแต่ละเขตเลือกตั้ง โดยแสดงผล ดังนี้

- การแสดงผลภาพรวมระดับประเทศ แสดงสัดส่วนคะแนนรวมของทั้งประเทศและแนวโน้มการชนะเลือกตั้ง
- การแสดงผลภาพรวมระดับจังหวัด เจาะลึกข้อมูลรายจังหวัดเพื่อเปรียบเทียบสถิติในแต่ละพื้นที่

- การแสดงผลรายเขตเลือกตั้ง ข้อมูลคะแนนของผู้สมัครแต่ละคนในพื้นที่เขตเลือกตั้งที่ประชาชนสนใจ
- การแสดงผลจำแนกตามพรรคการเมือง สรุปจำนวนที่นั่งและคะแนนรวมของแต่ละพรรคได้รับ
- สถิติจังหวัด รวบรวมข้อมูลสถิติจำนวนผู้มาใช้สิทธิ บัตรดี บัตรเสีย เพื่อการวิเคราะห์ในเชิงวิชาการ

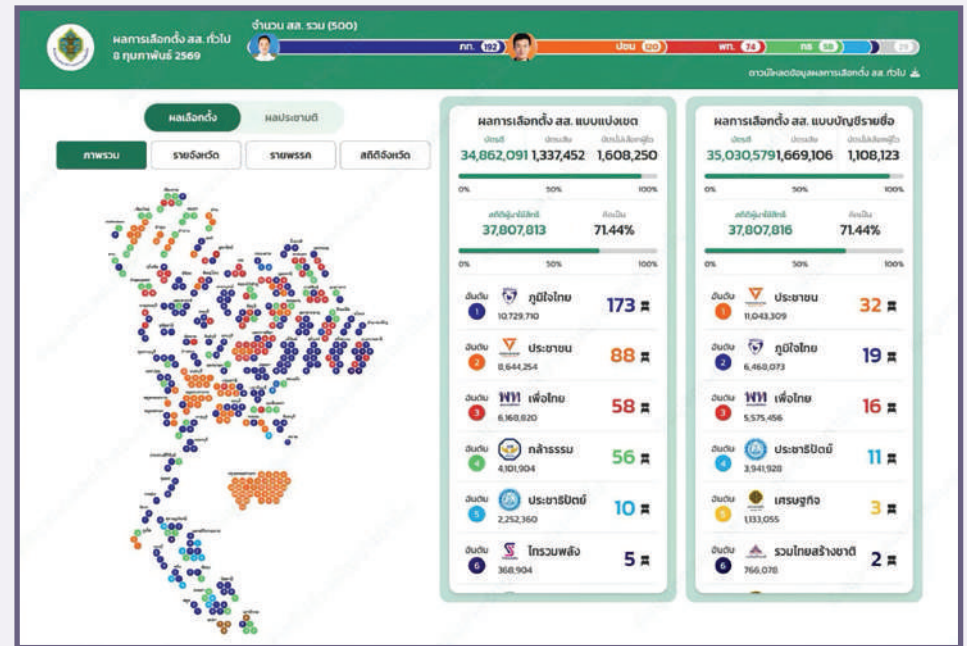

ผลการเลือกตั้ง ส.ร. : แสดงข้อมูลภาพรวมทั้งประเทศ



ผลการเลือกตั้ง สส. : แสดงข้อมูลเป็นรายจังหวัด

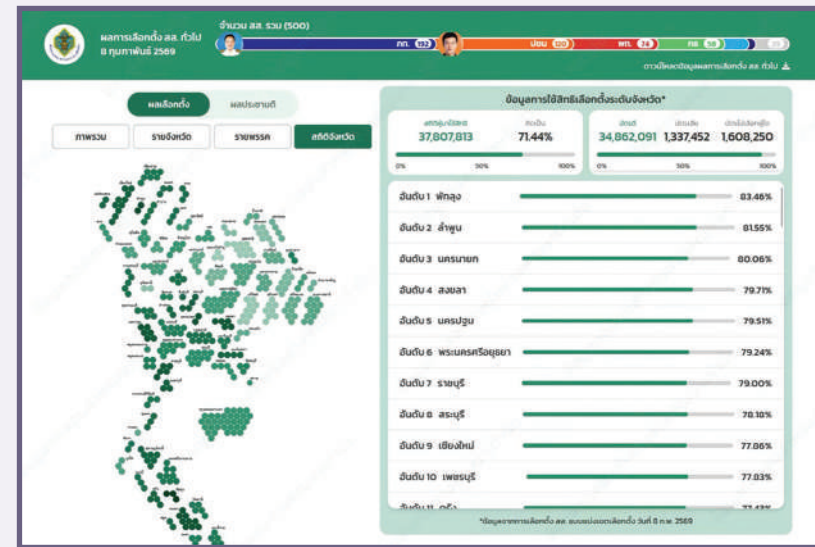

ผลการเลือกตั้ง สส. : แสดงข้อมูลเปรียบเทียบสภกิจจังหวัด



ผลการเลือกตั้ง สส. : แสดงข้อมูลเป็นรายพรรคการเมือง

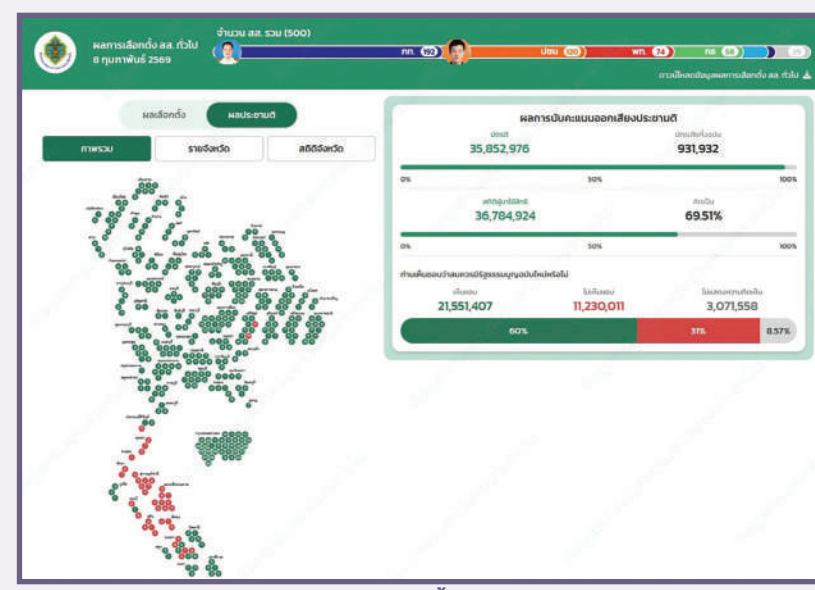

ผลการออกเสียงประชามติ : แสดงข้อมูลภาพรวมทั้งประเทศ

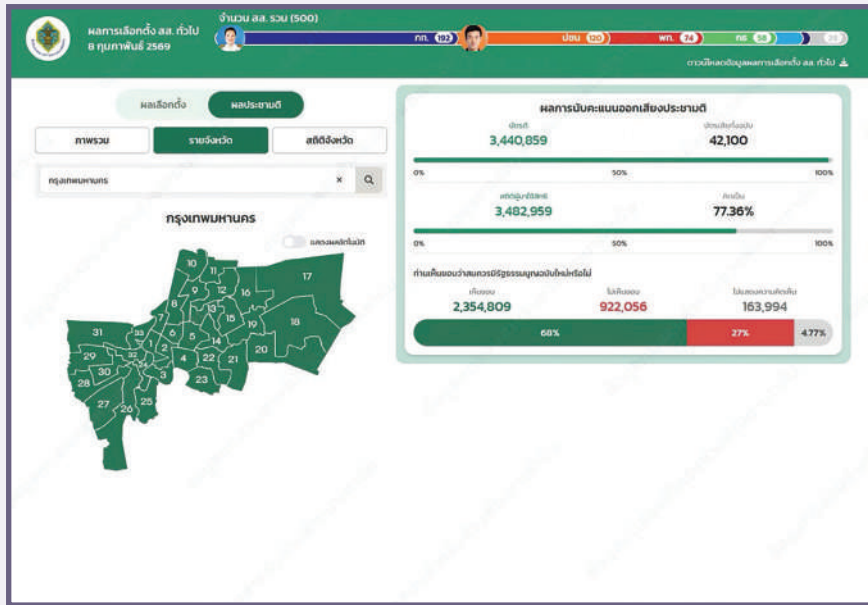

ผลการออกเสียงประชามติ : แสดงข้อมูลเป็นรายจังหวัด

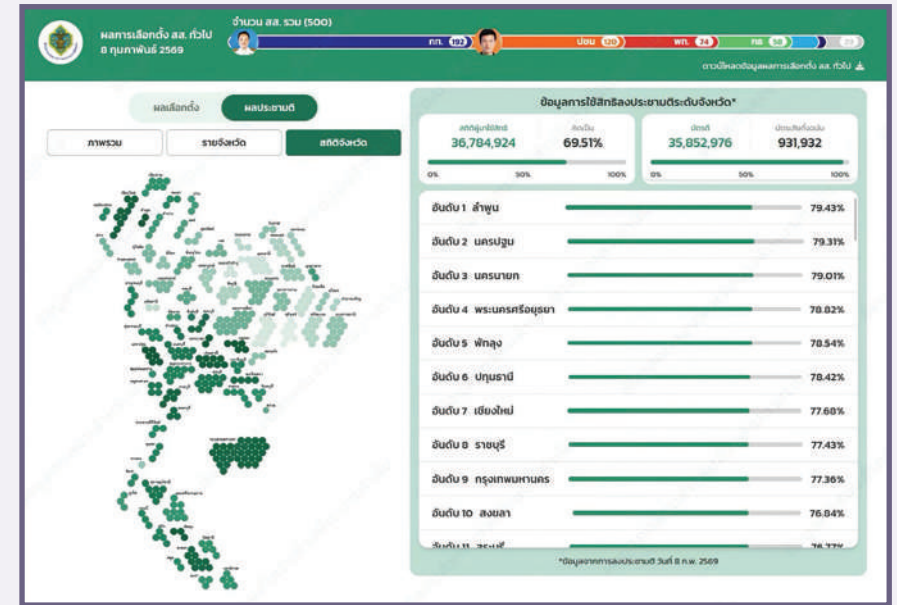

ผลการออกเสียงประชามติ : แสดงข้อมูลเปรียบเทียบสภิติจังหวัด

## 6. บทสรุป

การดำเนินการพัฒนาระบบ ECT Report ของสำนักงานคณะกรรมการการเลือกตั้งในครั้ง นี้ แม้ว่าจะมีปัญหาอุปสรรคในการปฏิบัติงานภายใต้ระยะเวลาที่จำกัดอยู่บ้าง แต่ถือเป็นก้าวอย่างสำคัญในการนำเทคโนโลยีสารสนเทศมาใช้ขับเคลื่อนการเลือกตั้งให้มีความโปร่งใส เที่ยงธรรม และมีประสิทธิภาพสูงสุด โดยมุ่งหวังว่าในระยะต่อไประบบดังกล่าวจะเป็นเครื่องมือสำคัญที่ช่วยให้การรายงานผลการเลือกตั้งและการออกเสียงประชามติเป็นไปอย่างมีระบบ สร้างความเชื่อมั่นให้กับประชาชน และนานาชาติต่อกระบวนการประชาธิปไตยของประเทศไทยสืบไป

## ผลการรวมคะแนนเลือกตั้งสมาชิกสภาผู้แทนราษฎร

### การเลือกตั้งสมาชิกสภาผู้แทนราษฎรแบบแบ่งเขตเลือกตั้ง

จำนวนผู้มีสิทธิเลือกตั้ง 52,933,610 คน

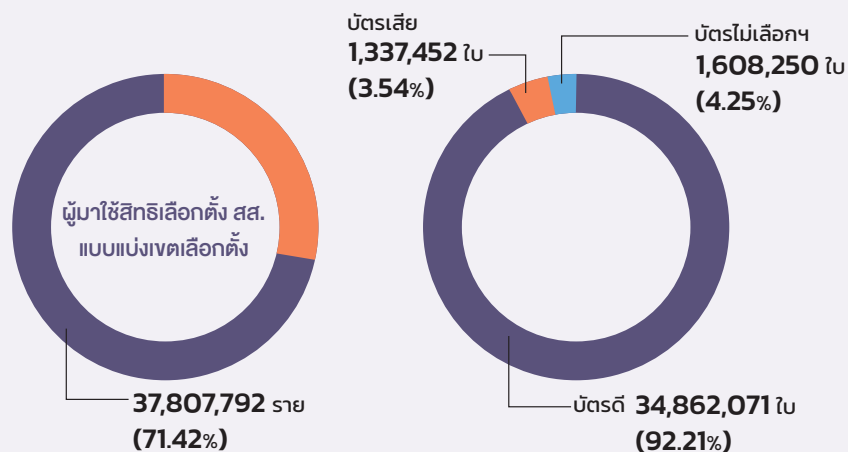

### การเลือกตั้งสมาชิกสภาผู้แทนราษฎรแบบบัญชีรายชื่อ

จำนวนผู้มีสิทธิเลือกตั้ง 52,933,610 คน

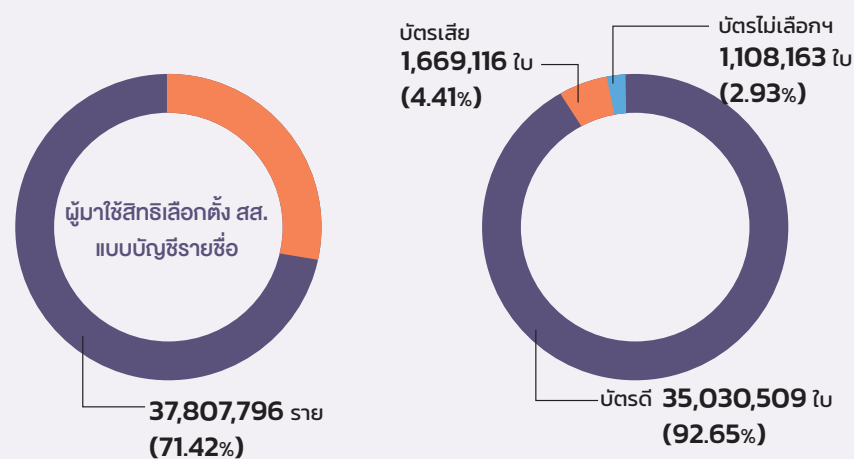

### การประกาศรับรองผลการเลือกตั้ง

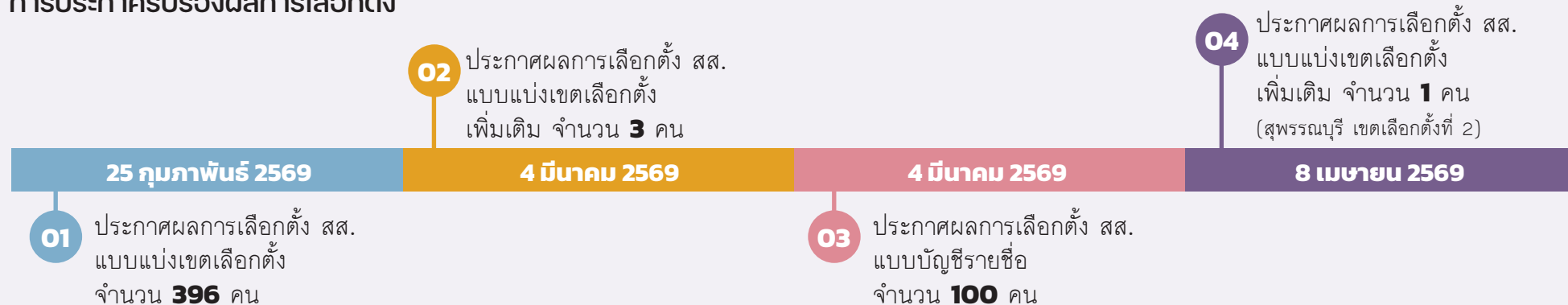

## พิธีมอบโล่ประกาศเกียรติคุณ กิจกรรมการสื่อสารประชาสัมพันธ์รณรงค์การมีส่วนร่วมการเลือกตั้งสมาชิกสภาผู้แทนราษฎร ปี 2569 และการออกเสียงประชามติ “สร้างสรรค์ประเทศไทย พร้อมใจไปเลือกตั้ง”

วันที่ 24 เมษายน 2569 เวลา 09.30 น. นายณรงค์ กลั่นวารินทร์ ประธานกรรมการการเลือกตั้ง เป็นประธานในพิธีมอบโล่ประกาศเกียรติคุณ กิจกรรมการสื่อสารประชาสัมพันธ์รณรงค์การมีส่วนร่วมการเลือกตั้งสมาชิกสภาผู้แทนราษฎร ปี 2569 และการออกเสียงประชามติ “สร้างสรรค์ประเทศไทย พร้อมใจไปเลือกตั้ง” พร้อมด้วย นายอนันต์ สุวรรณรัตน์ กรรมการการเลือกตั้ง และ นายจิรุตม์ วิศาลจิตร กรรมการการเลือกตั้ง ให้เกียรติเข้าร่วมในพิธี โดยมี นายแสวง บุญมี เลขาธิการคณะกรรมการการเลือกตั้ง เป็นผู้กล่าวรายงาน ณ ห้องวายุภักษ์ 5 ชั้น 5 โรงแรมเซ็นทารา ไกลฟ์ ศูนย์ราชการและคอนเวนชัน เซ็นเตอร์ แจ้งวัฒนะ กรุงเทพมหานคร

ในการนี้ มีผู้เข้าร่วมในพิธี ประกอบด้วย นางสาวเสาวนีย์ จิระวุฒิกุล ที่ปรึกษาประจำประธานกรรมการการเลือกตั้ง นายอัมษไธค์ รัตนดิลก ณ ภูเก็ต ที่ปรึกษาประจำกรรมการการเลือกตั้ง ร.ต.อ. ชนินทร์ น้อยเล็ก รองเลขาธิการคณะกรรมการการเลือกตั้ง และ นายวีระ ยี่แพร รองเลขาธิการคณะกรรมการการเลือกตั้ง รวมทั้งผู้บริหาร พนักงานของสำนักงานคณะกรรมการการเลือกตั้ง

พิธีมอบโล่ประกาศเกียรติคุณในครั้งนี้ จัดขึ้นเพื่อเป็นเกียรติ สร้างขวัญกำลังใจ และขอบคุณผู้ปฏิบัติหน้าที่ในการเลือกตั้งสมาชิกสภาผู้แทนราษฎรและการออกเสียงประชามติ เมื่อวันที่ 8 กุมภาพันธ์ 2569 ที่ผ่านมา โดยมีจังหวัด / หน่วยงานที่ได้รับรางวัล ดังนี้

### ประเภทที่ 1 จังหวัดที่มีร้อยละผู้มาใช้สิทธิเลือกตั้ง สส. มากที่สุด จำนวน 5 รางวัล ดังนี้

ลำดับที่ 1	จังหวัดพัทลุง	(ร้อยละ 83.54)
ลำดับที่ 2	จังหวัดลำพูน	(ร้อยละ 81.71)
ลำดับที่ 3	จังหวัดนครนายก	(ร้อยละ 80.06)
ลำดับที่ 4	จังหวัดนครปฐม	(ร้อยละ 79.5271)
ลำดับที่ 5	จังหวัดสงขลา	(ร้อยละ 79.5269)

### ประเภทที่ 2 จังหวัดที่มีจำนวนร้อยละผู้มาใช้สิทธิเลือกตั้งเพิ่มขึ้น จากปี 2566 มากที่สุด จำนวน 1 รางวัล ได้แก่

จังหวัดสุราษฎร์ธานี	(ร้อยละ 1.53)
---------------------	---------------

### ประเภทที่ 3 จังหวัดที่มีจำนวนร้อยละบัตรเสียน้อยที่สุด จำนวน 5 รางวัล ดังนี้

ลำดับที่ 1	กรุงเทพมหานคร	(ร้อยละ 1.65)
ลำดับที่ 2	จังหวัดสุราษฎร์ธานี	(ร้อยละ 2.177)
ลำดับที่ 3	จังหวัดพัทลุง	(ร้อยละ 2.183)
ลำดับที่ 4	จังหวัดตรัง	(ร้อยละ 2.29)
ลำดับที่ 5	จังหวัดนนทบุรี	(ร้อยละ 2.33)



## ประเภทที่ 4 ภาคีเครือข่ายและหน่วยงานสนับสนุนในการจัดการเลือกตั้งสมาชิกสภาผู้แทนราษฎร เป็นการทั่วไปและการออกเสียงประชามติ จำนวน 34 รางวัล ดังนี้

### หน่วยงานสนับสนุน

- 1) กระทรวงมหาดไทย
- 2) กระทรวงการต่างประเทศ
- 3) กระทรวงการอุดมศึกษา วิทยาศาสตร์ วิจัย  
และนวัตกรรม
- 4) กระทรวงสาธารณสุข
- 5) กระทรวงศึกษาธิการ
- 6) กระทรวงพัฒนาสังคมและความมั่นคงของมนุษย์
- 7) กระทรวงดิจิทัลเพื่อเศรษฐกิจและสังคม
- 8) กองบัญชาการกองทัพไทย
- 9) กองอำนวยการรักษาความมั่นคงภายในราชอาณาจักร  
(กอ.รมน.)
- 10) สำนักงานตำรวจแห่งชาติ
- 11) สำนักงานคณะกรรมการกิจการกระจายเสียง  
กิจการโทรทัศน์ และ กิจการโทรคมนาคมแห่งชาติ (กสทช.)
- 12) การไฟฟ้านครหลวง (กฟน.)
- 13) การไฟฟ้าส่วนภูมิภาค (กฟภ.)
- 14) บริษัท ไปรษณีย์ไทย จำกัด
- 15) บริษัท โทรคมนาคมแห่งชาติ จำกัด (มหาชน)
- 16) สมาคมคนหูหนวกแห่งประเทศไทย

### หน่วยงานสนับสนุนการประชาสัมพันธ์ จำนวน 18 รางวัล ดังนี้

- 1) กรมประชาสัมพันธ์
- 2) บริษัท อสมท จำกัด (มหาชน)
- 3) สมาคมโทรทัศน์ระบบดิจิทัล (ประเทศไทย)
- 4) สถานีวิทยุโทรทัศน์รัฐสภาและสถานีวิทยุกระจายเสียงรัฐสภา
- 5) สถานีวิทยุโทรทัศน์กองทัพบก (ช่อง 5)
- 6) องค์การกระจายเสียงแพร่ภาพสาธารณะแห่งประเทศไทย (ไทยพีบีเอส) Thai PBS
- 7) สถานีวิทยุข่าวโทรทัศน์ TNN 16 (บริษัท ไทย นิวส์ เน็ตเวิร์ค (ทีเอ็นเอ็น) จำกัด)
- 8) สถานีวิทยุโทรทัศน์ Nation TV (บริษัท เนชั่น ทิว จำกัด)
- 9) สถานีวิทยุโทรทัศน์ Workpoint (บริษัท ไทย บรอดคาสติ้ง จำกัด)
- 10) สถานีวิทยุโทรทัศน์ ช่อง 8 (บริษัท อาร์เอส มัลติมีเดีย จำกัด)
- 11) สถานีวิทยุโทรทัศน์ MONO 29 (โมโน ทเวนตีไนน์ (Mono 29))
- 12) สถานีวิทยุโทรทัศน์ One 31 (บริษัท วัน สามสิบเอ็ด จำกัด)
- 13) สถานีวิทยุโทรทัศน์ ไทยรัฐทีวี (บริษัท ทริปเปิ้ลวี บรอดคาสท์ จำกัด)
- 14) สถานีวิทยุโทรทัศน์ ช่อง 3 HD (บริษัท บีอีซี-มัลติมีเดีย จำกัด)
- 15) สถานีวิทยุโทรทัศน์ Amarin TV (อมรินทร์ ทิว เอชดี (AMARIN TV HD))
- 16) สถานีวิทยุโทรทัศน์ ช่อง 7 HD (บริษัท กรุงเทพโทรทัศน์และวิทยุ จำกัด)
- 17) สถานีวิทยุโทรทัศน์ PPTV HD (บริษัท บางกอก มีเดีย แอนด์ บรอดคาสติ้ง จำกัด)
- 18) สถานีวิทยุโทรทัศน์ T Sport 7 สถานีโทรทัศน์เพื่อการท่องเที่ยวและกีฬา  
(กระทรวงการท่องเที่ยวและกีฬา)

## ประเภทที่ 5 Social Media Platforms

ที่ให้ความร่วมมือสนับสนุน  
การประชาสัมพันธ์การเลือกตั้งสมาชิกสภาผู้แทน  
ราษฎรเป็นการทั่วไป และการออกเสียงประชามติ  
จำนวน 4 รางวัล ดังนี้

- 1) Line
- 2) Facebook
- 3) TikTok
- 4) Google



# การเลือกตั้ง สส. เมื่อวันที่ 8 กุมภาพันธ์ 2569 (กรณีขุบสภา)

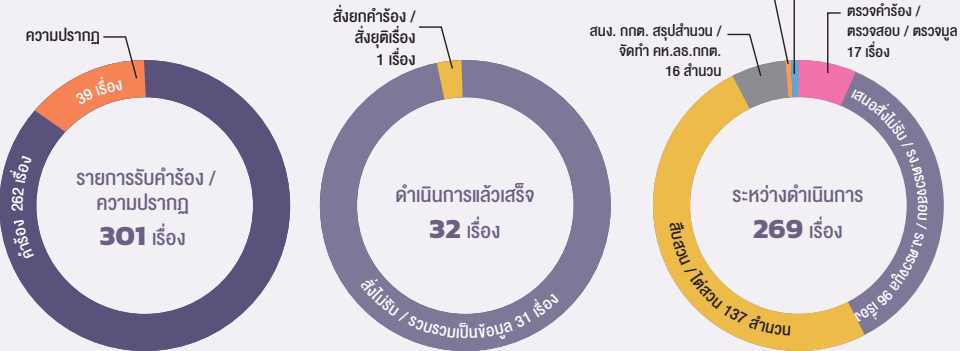

## ข้อกล่าวหา

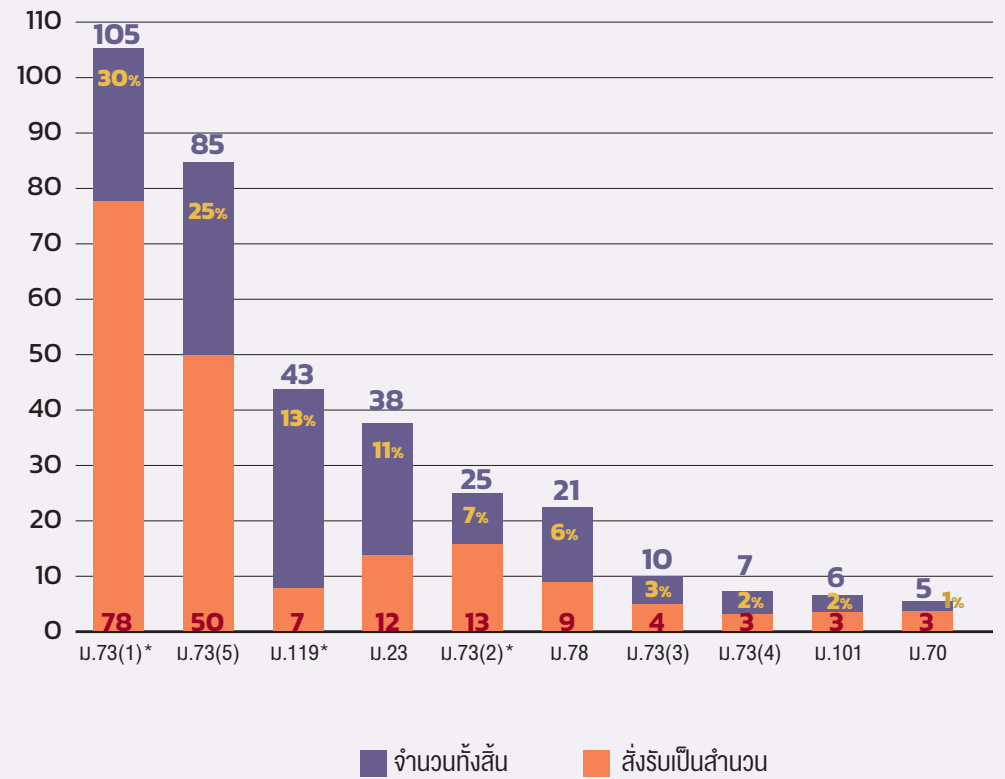

## การกำหนดค่าใช้จ่ายในการเลือกตั้งสมาชิกสภาผู้แทนราษฎร (วงผู้สมัครรับเลือกตั้ง)

### ครบอายุสภา



สส.แบบแบ่งเขตเลือกตั้ง  
ไม่เกินคนละ **7** ล้านบาท



สส.แบบบัญชีรายชื่อ  
ไม่เกินพรรคละ **163** ล้านบาท

### ยุบสภา



สส.แบบแบ่งเขตเลือกตั้ง  
ไม่เกินคนละ **1.9** ล้านบาท



สส.แบบบัญชีรายชื่อ  
ไม่เกินพรรคละ **44** ล้านบาท

### เลือกตั้งใหม่ก่อนประกาศผล



รับสมัครใหม่  
ไม่เกินคนละ **9.5** แสนบาท



ไม่รับสมัครใหม่  
ไม่เกินคนละ **6.3** แสนบาท

### เลือกตั้งใหม่หลังประกาศผล



ไม่เกินคนละ **1.9** ล้านบาท

### เลือกตั้งใหม่เพื่อ VOTE NO



ไม่เกินคนละ **9.5** แสนบาท

## การออกเสียงประชามติ

สำนักนายกรัฐมนตรีได้ประกาศในราชกิจจานุเบกษา เมื่อวันที่ 2 มกราคม 2569 เรื่องกำหนดวันออกเสียงประชามติ โดยกำหนดให้วันอาทิตย์ที่ 8 กุมภาพันธ์ 2569 เป็นวันออกเสียงประชามติ ซึ่งเป็นวันเดียวกับวันเลือกตั้งสมาชิกสภาผู้แทนราษฎรเป็นการทั่วไป

คณะรัฐมนตรีพิจารณาและมีมติรับรองคำถามที่จะสอบถามประชาชนในประเด็นคำถามที่หนึ่งว่า “ท่านเห็นชอบว่าสมควรมีรัฐธรรมนูญฉบับใหม่หรือไม่”

### ที่มาและเหตุผลความจำเป็นของการจัดทำประชามติ

การออกเสียงประชามติครั้งนี้จัดขึ้นเพื่อให้เป็นไปตามคำวินิจฉัยศาลรัฐธรรมนูญที่ 18/2568 ลงวันที่ 10 กันยายน 2568 ว่ารัฐสภา มีอำนาจริเริ่มหรือแสดงความต้องการเพื่อจัดทำรัฐธรรมนูญฉบับใหม่ได้ แต่ต้องให้ประชาชนออกเสียงประชามติให้ความเห็นชอบว่าสมควรมีรัฐธรรมนูญฉบับใหม่หรือไม่เสียก่อน และเพื่อให้เป็นไปตามหลักอำนาจสถาปนารัฐธรรมนูญของประชาชน การจัดทำรัฐธรรมนูญฉบับใหม่ภายใต้รัฐธรรมนูญแห่งราชอาณาจักรไทย พุทธศักราช 2560 และหากมีการจัดทำรัฐธรรมนูญฉบับใหม่ จำเป็นต้องจัดให้มีการออกเสียงประชามติ 3 ครั้ง ได้แก่

ครั้งที่ 1 เพื่อให้ความเห็นชอบว่าสมควรมีรัฐธรรมนูญฉบับใหม่หรือไม่

ครั้งที่ 2 เพื่อให้ความเห็นชอบร่างรัฐธรรมนูญแก้ไขเพิ่มเติม

ครั้งที่ 3 เพื่อถามประชาชนว่าสมควรมีรัฐธรรมนูญฉบับใหม่หรือไม่

หลังจัดทำร่างรัฐธรรมนูญฉบับใหม่แล้ว

## การออกเสียงประชามติครั้งนี้เป็น ประชามติครั้งที่ 1

### คำถามประชามติ

การออกเสียงประชามติเพื่อให้ความเห็นชอบการจัดทำรัฐธรรมนูญฉบับใหม่ ประเด็นคำถามคือ “ท่านเห็นชอบว่าสมควรมีรัฐธรรมนูญฉบับใหม่หรือไม่” ผู้มีสิทธิออกเสียงสามารถเลือกได้ 3 ช่อง คือ เห็นชอบ ไม่เห็นชอบ และ ไม่แสดงความคิดเห็น

### ความหมายและสาระสำคัญของประเด็นที่กำลังประชามติ

การจัดทำรัฐธรรมนูญฉบับใหม่เป็นกระบวนการที่ต้องเป็นไปตามหลักเกณฑ์และวิธีการตามมาตรา 256 ของรัฐธรรมนูญแห่งราชอาณาจักรไทย พุทธศักราช 2560 ต้องดำเนินไปตามขั้นตอนที่ศาลรัฐธรรมนูญได้วินิจฉัยไว้ ทั้งนี้ การออกเสียงประชามติครั้งนี้ ไม่ได้เป็นการยกร่างรัฐธรรมนูญใหม่ทันที แต่เป็นการสอบถามประชาชนว่า เห็นชอบหรือไม่ ให้มี “การจัดทำรัฐธรรมนูญฉบับใหม่”



บัตรออกเสียงประชามติ (ส่วนผู้ออกเสียงประชามติ) สำหรับประชาชนผู้มีสิทธิออกเสียงประชามติ

บัตรออกเสียงประชามติ  
ประเด็น “ท่านเห็นชอบว่าสมควรมีรัฐธรรมนูญฉบับใหม่หรือไม่”  
โปรดทำเครื่องหมายกากบาท X ในช่องที่ท่านต้องการเลือกเพียงช่องเดียว

เห็นชอบ      ไม่เห็นชอบ

← ช่องทำเครื่องหมาย →

บัตรไม่ประสงค์ออกเสียงจะแสดงความคิดเห็นในท่านั่งเครื่องหมาย X ในช่อง

ตัวอย่างบัตรออกเสียงประชามติ



ข้อมูลเกี่ยวกับการออกเสียงประชามติ  
เพื่อให้ความเห็นชอบการจัดทำรัฐธรรมนูญฉบับใหม่

## การจัดเวทีแสดงความคิดเห็น

สำนักงานคณะกรรมการการเลือกตั้งได้ดำเนินการจัดให้มีการแสดงความคิดเห็นในเรื่องที่จัดทำประชามติ ทั้งฝ่ายที่เห็นชอบ ไม่เห็นชอบ หรือมีความเห็นทางใดทางหนึ่งในเรื่องที่จะออกเสียงประชามติ ทั้งส่วนกลางและส่วนภูมิภาค โดยในส่วนกลางได้จัดเวทีแสดงความคิดเห็นในเรื่องที่จัดทำประชามติ เมื่อวันที่ 25 มกราคม 2569 ณ ห้องออติทอเรียม โรงแรมเซ็นทารา ไทฟี่ ศูนย์ราชการ และคอนเวนชันเซ็นเตอร์ แจ้งวัฒนะ กรุงเทพมหานคร สำหรับในส่วนภูมิภาคได้จัดเวทีแสดงความคิดเห็นในเรื่องที่จัดทำประชามติ จำนวน 18 จังหวัด



# การจัดหน่วยออกเสียงประชามติ ร่วมกับการเลือกตั้งสมาชิกสภาผู้แทนราษฎร

## ตัวอย่างแผนผังที่ออกเสียงประชามติในวันเดียวกับวันเลือกตั้งสมาชิกสภาผู้แทนราษฎรใหม่เป็นการทั่วไป (แบบที่ 4)

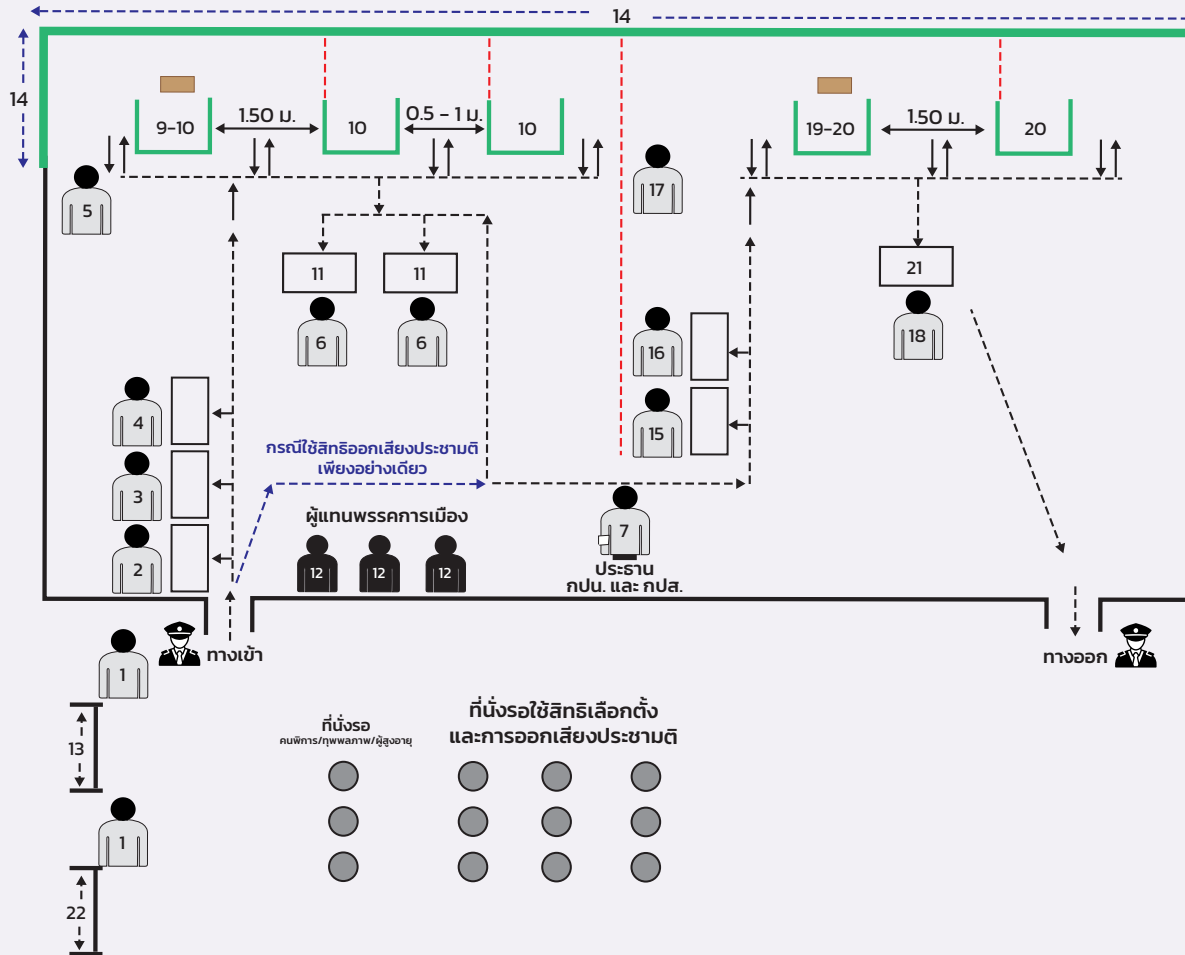

1. กปน. ผู้ทำหน้าที่อำนวยความสะดวกหน้าหน่วยเลือกตั้งตรวจสอบว่า ผู้มาใช้สิทธิสามารถใช้สิทธิได้บ้าง
2. กปน. ผู้ทำหน้าที่ตรวจสอบบัญชีรายชื่อผู้มีสิทธิเลือกตั้ง
3. กปน. ผู้ทำหน้าที่มอบบัตรเลือกตั้ง สส. แบบแบ่งเขตเลือกตั้ง
4. กปน. ผู้ทำหน้าที่มอบบัตรเลือกตั้ง สส. แบบบัญชีรายชื่อ
5. กปน. ผู้ทำหน้าที่ควบคุมคูหาออกเสียงลงคะแนน
6. กปน. ผู้ทำหน้าที่ควบคุมหีบบัตรเลือกตั้ง
7. ประธาน ทำหน้าที่เป็น กปน. และ กปส.
8. เจ้าหน้าที่รักษาความปลอดภัย
9. คูหาออกเสียงลงคะแนน (คนพิการ/ทุพพลภาพ/ผู้สูงอายุ) วางห่างกันจากคูหาออกเสียงลงคะแนนอย่างน้อย 1.50 เมตร (ระเบียบฯ ข้อ 51)
  - 9.1 โต๊ะวางคูหาออกเสียงลงคะแนนควรมีความสูงไม่เกิน 75 ซม.
  - 9.2 ควรจัดเก้าอี้ไว้ในคูหาออกเสียงลงคะแนน
10. คูหาออกเสียงลงคะแนนอย่างน้อย 3 คูหา วางห่างกันตามความเหมาะสม (0.50 – 1 เมตร) และควรวางห่างจากฝ้าผนังหรือฉากทึบไม่น้อยกว่า 1 เมตร ระหว่างคูหาให้ใช้เชือกกัน เพื่อเป็นการป้องกันไม่ให้มีการเดินอ้อมหลังผู้อื่น
11. ที่วางหีบบัตรเลือกตั้ง
12. ผู้แทนพรรคการเมือง
13. ป้ายปิดประกาศหน้าหน่วยออกเสียงลงคะแนน
14. ฝ้าผนังหรือฉากทึบกันสูงไม่น้อยกว่า 1.50 เมตร
15. กปส. ผู้ทำหน้าที่ตรวจสอบบัญชีรายชื่อออกเสียงประชามติ
16. กปส. ผู้ทำหน้าที่มอบบัตรออกเสียงประชามติ
17. กปส. ผู้ทำหน้าที่ควบคุมคูหาออกเสียงลงคะแนน
18. กปส. ผู้ทำหน้าที่ควบคุมหีบบัตรออกเสียงประชามติ
19. คูหาออกเสียงลงคะแนน (คนพิการ/ทุพพลภาพ/ผู้สูงอายุ) วางห่างจากคูหาออกเสียงลงคะแนนอย่างน้อย 1.50 เมตร
  - 9.1 โต๊ะวางคูหาออกเสียงลงคะแนนควรมีความสูงไม่เกิน 75 ซม.
  - 9.2 ควรจัดเก้าอี้ไว้ในคูหาออกเสียงลงคะแนน
20. คูหาออกเสียงลงคะแนนอย่างน้อย 3 คูหา วางห่างกันตามความเหมาะสม (0.50 – 1 เมตร) และควรวางห่างจากฝ้าผนังหรือฉากทึบไม่น้อยกว่า 1 เมตร ระหว่างคูหาให้ใช้เชือกกัน เพื่อเป็นการป้องกันไม่ให้มีการเดินอ้อมหลังผู้อื่น
21. ที่วางหีบบัตรออกเสียงประชามติ
22. ป้ายปิดประกาศหน้าหน่วยออกเสียงประชามติ

## ผลการออกเสียงประชามติ

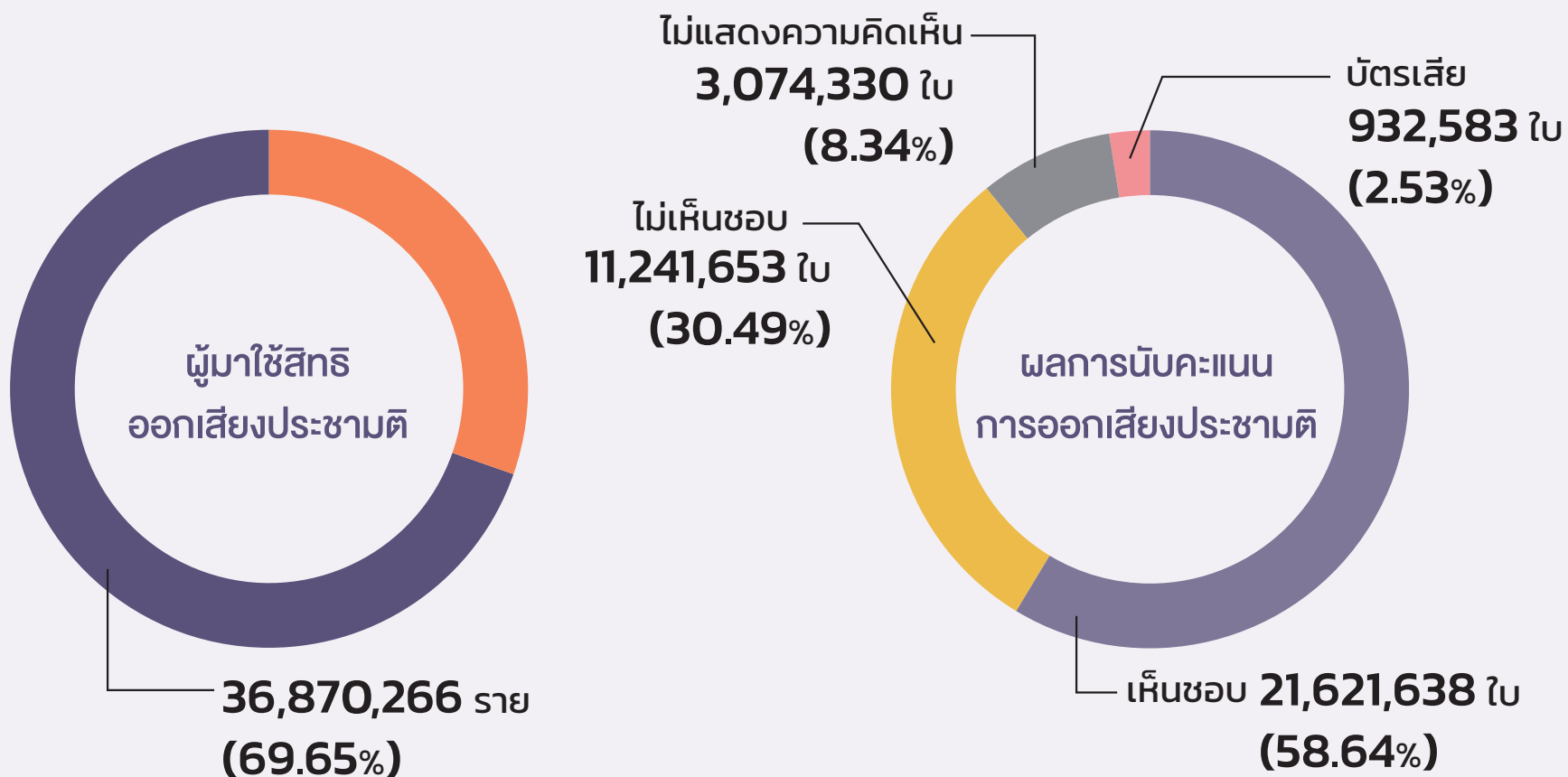

## สถิติข้อมูลคำร้องและจำนวนการสืบสวนและไต่สวนการออกเสียงประชามติ



## สถิติเรื่องคัดค้านการออกเสียงประชามติ 2569 จำแนกรายข้อกล่าวหา

ลำดับ	ข้อกล่าวหา	จำนวน			การสั่งคำร้อง			กรณีสืบ		
		คำร้อง	ความปรากฏ	รวมทั้งสิ้น	พิจารณาแล้ว			ระหว่างดำเนินการ		วินิจฉัยชี้ขาดแล้ว
					สั่งไม่รับ/รวมเรื่อง	สั่งยก/สั่งยุติ	สั่งรับ	สืบสวน/ไต่สวน	ชั้นของสนง.กต.	
1	ม.74		1	1			1		1	
2	ม.76 (4)		1	1			1		1	
3	ม.77 (3)	1	1	2	1		1	1		
4	ม.80	1		1			1		1	

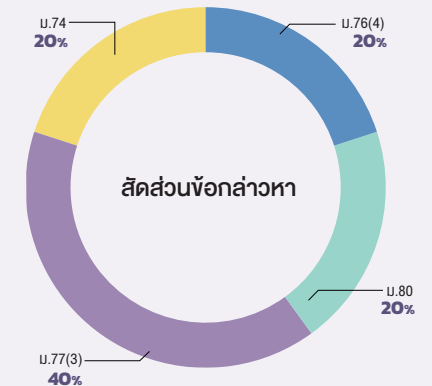

หมายเหตุ จำแนกข้อกล่าวหาจากคำร้องในสารบบ จำนวน 7 คำร้อง (บางคำร้องมีมากกว่า 1 ข้อกล่าวหา และบางคำร้องไม่ได้ระบุข้อกล่าวหา)



# การเตรียมการเลือกตั้ง กรุงเทพมหานคร และเมืองพัทยา





## การกำหนดจำนวนเงินค่าใช้จ่ายในการเลือกตั้ง ของผู้สมัครผู้ว่าราชการกรุงเทพมหานคร และสมาชิกสภากรุงเทพมหานคร

### ผู้ว่าราชการกรุงเทพมหานคร



ไม่เกิน  
**49,000,000**  
บาท

### สมาชิกสภากรุงเทพมหานคร

เขตสัมพันธวงศ์  
เขตป้อมปราบศัตรูพ่าย  
เขตบางรัก เขตปทุมวัน  
เขตพระนคร

เขตเลือกตั้งละไม่เกิน  
**820,000**  
บาท

เขตราชเทวี เขตพญาไท  
เขตคลองสาน เขตบางกอกใหญ่  
เขตห้วยขวาง เขตวัฒนา  
เขตราชกรีฑาธิราช เขตทุ่งครุ  
เขตคลองเตย เขตยานนาวา  
เขตสาทร

เขตเลือกตั้งละไม่เกิน  
**900,000**  
บาท

เขตบางพลัด เขตสะพานสูง  
เขตทวีวัฒนา เขตบางบอน  
เขตคันนายาว เขตวังทองหลาง  
เขตบางคอแหลม เขตบางกอกน้อย  
เขตพระโขนง เขตหลักสี่ เขตดินแดง  
เขตบางนา เขตตลาดพร้าว  
เขตตลิ่งชัน เขตดุสิต เขตธนบุรี  
เขตมีนบุรี เขตสวนหลวง

เขตเลือกตั้งละไม่เกิน  
**1,000,000**  
บาท

เขตภาษีเจริญ เขตบางซื่อ  
เขตบึงกุ่ม เขตบางกะปิ  
เขตหนองแขม เขตจอมทอง  
เขตหนองจอก เขตจตุจักร

เขตเลือกตั้งละไม่เกิน  
**1,050,000**  
บาท

เขตบางขุนเทียน  
เขตคลองสามวา เขตลาดกระบัง  
เขตดอนเมือง เขตประเวศ  
เขตสายไหม เขตบางเขน เขตบางแค

เขตเลือกตั้งละไม่เกิน  
**1,150,000**  
บาท

## กำหนดจำนวนเงินค่าใช้จ่ายในการเลือกตั้ง ของผู้สมัครสมาชิกเมืองพัทยาและนายกเมืองพัทยา

### นายกเมืองพัทยา



ไม่เกิน  
**2,000,000**  
บาท

### สมาชิกสภาเมืองพัทยา



ไม่เกิน  
**400,000**  
บาท





**ขับเคลื่อนองค์กร  
สู่การยอมรับระดับสากล**

## โครงการเสริมสร้างเครือข่ายความร่วมมือระหว่างองค์กรทั้งในและต่างประเทศ

กิจกรรมการจัดประชุมชี้แจงเรื่องการเลือกตั้งสมาชิกสภาผู้แทนราษฎรเป็นการเลือกตั้งทั่วไป และการออกเสียงประชามติที่กำหนดวันออกเสียงประชามติในวันเดียวกับวันเลือกตั้งสมาชิกสภาผู้แทนราษฎรใหม่ แก่ผู้แทนสถานเอกอัครราชทูต และสถานกงสุลต่างประเทศประจำประเทศไทย และองค์กรระหว่างประเทศประจำประเทศไทย ในวันที่ 6 กุมภาพันธ์ 2569 ณ โรงแรมแกรนด์ เซนเตอร์ พอยต์ เพรสทิจ เวิลด์ปทุมวัน กรุงเทพมหานคร

### วัตถุประสงค์

1. เพื่อชี้แจงกระบวนการดำเนินการจัดการออกเสียงประชามติ และการเลือกตั้งสมาชิกสภาผู้แทนราษฎรของประเทศไทยแก่ผู้แทนของสถานเอกอัครราชทูต และสถานกงสุลต่างประเทศประจำประเทศไทย และองค์กรระหว่างประเทศเพื่อให้เกิดความรู้ความเข้าใจที่ถูกต้อง

2. เพื่อเป็นการแลกเปลี่ยนความรู้ ประสบการณ์ เสริมสร้างและกระชับความสัมพันธ์ระหว่างคณะกรรมการการเลือกตั้ง สำนักงานคณะกรรมการการเลือกตั้ง ผู้แทนของสถานเอกอัครราชทูต และสถานกงสุลต่างประเทศประจำประเทศไทย และองค์กรระหว่างประเทศ

3. เพื่อสร้างความรู้ ความเข้าใจที่ถูกต้องเกี่ยวกับการดำเนินการจัดการออกเสียงประชามติและการเลือกตั้งสมาชิกสภาผู้แทนราษฎรแก่ผู้เข้าสังเกตการณ์ ประกอบด้วย ผู้แทนขององค์กรจัดการเลือกตั้งต่างประเทศ สถานเอกอัครราชทูต และสถานกงสุลต่างประเทศประจำประเทศไทย องค์กรระหว่างประเทศ และสื่อมวลชน

มีผู้เข้าร่วมกิจกรรมการจัดประชุมชี้แจงฯ จากสถานเอกอัครราชทูต ต่างประเทศ สถานกงสุลใหญ่ต่างประเทศ และองค์กรระหว่างประเทศ 59 แห่ง รวมจำนวนผู้เข้าร่วมกิจกรรมทั้งหมด 101 คน



## โครงการเสริมสร้างเครือข่ายความร่วมมือระหว่างองค์กรทั้งในและต่างประเทศ

กิจกรรมสังเกตการณ์การออกเสียงประชามติที่กำหนดวันออกเสียงประชามติในวันเดียวกับวันเลือกตั้งสมาชิกสภาผู้แทนราษฎรใหม่  
ของวุฒิสภาองค์กรจัดการเลือกตั้งต่างประเทศ องค์กรระหว่างประเทศ สถานเอกอัครราชทูต และสถานกงสุลต่างประเทศประจำประเทศไทย  
ระหว่างวันที่ 5 - 9 กุมภาพันธ์ 2569

### วัตถุประสงค์

1. เพื่อสร้างความรู้ ความเข้าใจที่ถูกต้องเกี่ยวกับการดำเนินการจัดการออกเสียงประชามติและการเลือกตั้งสมาชิกสภาผู้แทนราษฎรแก่ผู้เข้าสังเกตการณ์ ประกอบด้วย ผู้แทนขององค์กรจัดการเลือกตั้งต่างประเทศ สถานเอกอัครราชทูต และสถานกงสุลต่างประเทศประจำประเทศไทย องค์กรระหว่างประเทศ และสื่อมวลชน

2. เพื่อเป็นการแลกเปลี่ยนความรู้ ประสบการณ์ และเสริมสร้างความสัมพันธ์ระหว่างคณะกรรมการการเลือกตั้ง และผู้แทนขององค์กรจัดการเลือกตั้งต่างประเทศ สถานเอกอัครราชทูต และสถานกงสุลต่างประเทศประจำประเทศไทย และองค์กรระหว่างประเทศ ในช่วงที่เข้ามาสังเกตการณ์การจัดการออกเสียงประชามติและการเลือกตั้งสมาชิกสภาผู้แทนราษฎร

3. เพื่อผู้แทนขององค์กรจัดการเลือกตั้งต่างประเทศ สถานเอกอัครราชทูต และสถานกงสุลต่างประเทศประจำประเทศไทย และองค์กรระหว่างประเทศ และสื่อมวลชนได้เห็นถึงการปฏิบัติหน้าที่ของคณะกรรมการการเลือกตั้งและสำนักงานคณะกรรมการการเลือกตั้งที่เป็นไปด้วยความสุจริต โปร่งใส และเป็นไปตามมาตรฐานสากล

มีผู้แทนเข้าร่วมกิจกรรมฯ จากองค์กรจัดการเลือกตั้ง จำนวน 14 ประเทศ จากองค์กรระหว่างประเทศ 1 องค์กร และจากสถานเอกอัครราชทูตต่างประเทศประจำประเทศไทย จำนวน 4 ประเทศ รวมจำนวนผู้เข้าร่วมกิจกรรมทั้งหมด 44 คน



## พิธีลงนามบันทึกข้อตกลง (MOU) ว่าด้วยความร่วมมือด้านการพัฒนาเทคโนโลยีและนวัตกรรมเพื่อการเลือกตั้ง ระหว่าง สำนักงานคณะกรรมการการเลือกตั้ง กับ สถาบันเทคโนโลยีพระจอมเกล้าเจ้าคุณทหารลาดกระบัง

วันที่ 12 ธันวาคม 2568 เวลา 14.30 น. นายแสวง บุญมี เลขาธิการคณะกรรมการการเลือกตั้ง เข้าร่วมพิธีลงนามบันทึกข้อตกลง (MOU) ว่าด้วยความร่วมมือด้านการพัฒนาเทคโนโลยีและนวัตกรรมเพื่อการเลือกตั้ง ระหว่าง สำนักงานคณะกรรมการการเลือกตั้ง กับ สถาบันเทคโนโลยีพระจอมเกล้าเจ้าคุณทหารลาดกระบัง ภายในศูนย์ราชการเฉลิมพระเกียรติ 80 พรรษา 5 ธันวาคม 2550 เพื่อประสานความร่วมมือระหว่างสำนักงานคณะกรรมการการเลือกตั้ง และสถาบันเทคโนโลยีพระจอมเกล้าเจ้าคุณทหารลาดกระบัง ในการพัฒนาเทคโนโลยี และนวัตกรรมที่ทันสมัยเพื่อการเลือกตั้ง โดยร่วมกัน ศึกษา วิเคราะห์ วิจัย ออกแบบ และพัฒนาระบบเทคโนโลยีสารสนเทศ และแพลตฟอร์มดิจิทัลที่เหมาะสมกับการดำเนินงานการเลือกตั้งในทุกมิติ พัฒนาศักยภาพบุคลากร และกำลังคนด้านเทคโนโลยีการเลือกตั้ง เสริมสร้างประสิทธิภาพในการบริหารจัดการระบบ และข้อมูลที่เกี่ยวข้องกับการเลือกตั้ง ยกระดับคุณภาพการให้บริการประชาชนด้านการเลือกตั้ง เพิ่มความโปร่งใส ความสามารถในการตรวจสอบได้ และความน่าเชื่อถือของกระบวนการเลือกตั้ง ส่งเสริมการประยุกต์ใช้เทคโนโลยีสารสนเทศ และการสื่อสารที่ทันสมัย ณ ห้องประชุมสำนักงานคณะกรรมการการเลือกตั้ง 704 ชั้น 7 อาคารรัฐประศาสนภักดี ศูนย์ราชการเฉลิมพระเกียรติฯ เขตหลักสี่ กรุงเทพมหานคร



## พิธีรับสนองพระบรมราชโองการ โปรดเกล้าโปรดกระหม่อมแต่งตั้งประธานกรรมการการเลือกตั้ง และกรรมการการเลือกตั้ง

ด้วยพระบาทสมเด็จพระปรเมนทรรามาธิบดีศรีสินทรมหาวชิราลงกรณ พระวชิรเกล้าเจ้าอยู่หัว มีพระบรมราชโองการโปรดเกล้าโปรดกระหม่อม แต่งตั้ง นายณรงค์ กลั่นวารินทร์ เป็นประธานกรรมการการเลือกตั้ง และแต่งตั้ง นายอนันต์ สุวรรณรัตน์ และ นายณรงค์ รักษ์ร้อย เป็นกรรมการการเลือกตั้ง โดยประกาศในราชกิจจานุเบกษา เมื่อวันที่ 9 ธันวาคม 2568 สำนักงานคณะกรรมการการเลือกตั้ง ได้จัดพิธีรับสนองพระบรมราชโองการ โปรดเกล้าโปรดกระหม่อมแต่งตั้งประธานกรรมการการเลือกตั้งและกรรมการการเลือกตั้ง ในวันที่ 12 ธันวาคม 2568 เวลา 09.09 น.



## พิธีรับสนองพระบรมราชโองการ โปรดเกล้าโปรดกระหม่อมแต่งตั้งกรรมการการเลือกตั้ง

ด้วยพระบาทสมเด็จพระปรเมนทรรามาธิบดีศรีสินทรมหาวชิราลงกรณ พระวชิรเกล้าเจ้าอยู่หัว มีพระบรมราชโองการโปรดเกล้าโปรดกระหม่อมแต่งตั้ง นายณรงค์ กลั่นวารินทร์ เป็นกรรมการการเลือกตั้ง โดยประกาศในราชกิจจานุเบกษา เมื่อวันที่ 2 กันยายน 2568 สำนักงานคณะกรรมการการเลือกตั้ง ได้จัดพิธีรับสนองพระบรมราชโองการ โปรดเกล้าโปรดกระหม่อมแต่งตั้งกรรมการการเลือกตั้ง ในวันที่ 5 กันยายน 2568 เวลา 10.59 น.

ด้วยพระบาทสมเด็จพระปรเมนทรรามาธิบดีศรีสินทรมหาวชิราลงกรณ พระวชิรเกล้าเจ้าอยู่หัว มีพระบรมราชโองการโปรดเกล้าโปรดกระหม่อมแต่งตั้ง นายจิรุตม์ วิศาลจิตร เป็นกรรมการการเลือกตั้ง โดยประกาศในราชกิจจานุเบกษา เมื่อวันที่ 26 มีนาคม 2569 สำนักงานคณะกรรมการการเลือกตั้ง ได้จัดพิธีรับสนองพระบรมราชโองการโปรดเกล้าโปรดกระหม่อมแต่งตั้งกรรมการการเลือกตั้ง ในวันที่ 2 เมษายน 2569 เวลา 10.59 น.



## การจัดงานวันสถาปนาสำนักงานคณะกรรมการ การเลือกตั้ง ครบรอบ 27 ปี

ในวันที่ 9 มิถุนายน 2568 ณ ห้อง 201 และ ลานอเนกประสงค์ ชั้น 2  
สำนักงานคณะกรรมการการเลือกตั้ง



## งานจูนพระราชทานของสำนักงานคณะกรรมการ การเลือกตั้ง ประจำปี 2568

ณ วัดชินวราราม ตำบลบางชะแยง อำเภอเมืองปทุมธานี  
จังหวัดปทุมธานี เมื่อวันที่ 31 ตุลาคม 2568



## การจัดประชุมเปิดตัวโครงการ (Kick-off Meeting) โครงการบูรณาการความร่วมมือของทุกภาคส่วน กิจกรรมหลักการจัดทำแผนปฏิบัติการด้านการเมืองมีเสถียรภาพและธรรมาภิบาลสูงขึ้น

การจัดประชุมเปิดตัวโครงการ (Kick-off Meeting) เป็นกิจกรรมสำคัญที่จะช่วยสร้างการรับรู้และการมีส่วนร่วมของผู้มีส่วนได้ส่วนเสียในโครงการบูรณาการความร่วมมือของทุกภาคส่วน กิจกรรมหลัก การจัดทำแผนปฏิบัติการด้านการเมืองมีเสถียรภาพและธรรมาภิบาลสูงขึ้นเนื้อหาของการสัมมนาจะครอบคลุมการประชาสัมพันธ์โครงการ โดยนำเสนอวัตถุประสงค์ ขอบเขต แผนการดำเนินงานของโครงการและระยะเวลาของโครงการ ส่วนสำคัญของการประชุมคือ การรับฟังความคิดเห็นและข้อเสนอแนะจากผู้เข้าร่วมประชุม โดยจะมีการจัดกิจกรรมระดมความคิดเห็นในรูปแบบต่างๆ เช่น การอภิปรายและการเปิดเวทีให้ผู้เข้าร่วมแสดงความคิดเห็นและข้อเสนอแนะ

- การประชุมแบบ Hybrid Meeting ประกอบด้วย ผู้บริหาร และพนักงานของสำนักงานคณะกรรมการการเลือกตั้งทั้งส่วนกลางและส่วนภูมิภาค รวมทั้งสิ้นจำนวน 188 คน
- ผู้เข้าร่วมจากหน่วยงานภายนอก จำนวน 28 หน่วยงาน



## การประเมินคุณธรรมและความโปร่งใสในการดำเนินงานของสำนักงานคณะกรรมการการเลือกตั้ง ประจำปีงบประมาณ พ.ศ. 2568

สำนักงานคณะกรรมการป้องกันและปราบปรามการทุจริตแห่งชาติ (ป.ป.ช.) ได้ดำเนินการประเมินคุณธรรมและความโปร่งใสในการดำเนินงานของหน่วยงานภาครัฐ (Integrity and Transparency Assessment) ประจำปีงบประมาณ พ.ศ. 2568 หรือที่เรียกว่าการประเมิน ITA ประจำปีงบประมาณ พ.ศ. 2568 โดยมีวัตถุประสงค์เพื่อให้หน่วยงานภาครัฐที่เข้าร่วมการประเมินได้รับทราบถึงสถานการณ์เกี่ยวกับการดำเนินงานด้านคุณธรรมและความโปร่งใส พร้อมทั้งส่งเสริมและพัฒนาให้หน่วยงานภาครัฐสามารถนำผลการประเมินไปใช้ประกอบการปรับปรุงและพัฒนาองค์กรให้มีประสิทธิภาพทั้งในด้านการปฏิบัติงาน การให้บริการ และการอำนวยความสะดวกต่อประชาชน นอกจากนี้การประเมินยังได้รับการกำหนดให้เป็นเครื่องมือในการยกระดับมาตรฐานการดำเนินงานภาครัฐตามตัวชี้วัดของแผนแม่บทภายใต้ยุทธศาสตร์ชาติ ประเด็นการต่อต้านการทุจริตและประพฤติมิชอบ (พ.ศ. 2561 - 2580) ซึ่งตามประกาศสำนักงานคณะกรรมการป้องกันและปราบปรามการทุจริตแห่งชาติ เมื่อวันที่ 15 สิงหาคม 2568 สำนักงานคณะกรรมการการเลือกตั้งผ่านการประเมินด้วยคะแนน 93.47 อยู่ในระดับ “ผ่าน” เมื่อเทียบกับปีงบประมาณ 2567 มีผลคะแนนเพิ่มขึ้น 0.07 คะแนน โดยผลคะแนนดังกล่าวจะช่วยให้สำนักงานคณะกรรมการการเลือกตั้งสามารถนำไปใช้ในการพัฒนาองค์กรให้มีประสิทธิภาพเพิ่มมากขึ้น

ผลคะแนน ITA ของสำนักงานคณะกรรมการการเลือกตั้ง ประจำปีงบประมาณ พ.ศ. 2568		
ตัวชี้วัด	ผลคะแนน	
	รายตัวชี้วัด	รวม (100 คะแนน)
แบบวัด IIT (การรับรู้ของผู้มีส่วนได้ส่วนเสียภายใน) (30%)	96.36	28.91
1. การปฏิบัติหน้าที่	96.22	
2. การใช้งบประมาณ	97.25	
3. การใช้อำนาจ	98.71	
4. การใช้ทรัพย์สินของราชการ	93.87	
5. การแก้ไขปัญหาการทุจริต	95.77	
แบบวัด EIT ส่วนที่ 1 (การรับรู้ของผู้มีส่วนได้ส่วนเสียภายนอก) (15%)	92.87	13.93
6. คุณภาพการดำเนินงาน	95.67	
7. ประสิทธิภาพการสื่อสาร	92.32	
8. การปรับปรุงระบบการทำงาน	90.61	
แบบวัด EIT ส่วนที่ 2 (การรับรู้ของผู้มีส่วนได้ส่วนเสียภายนอก) เก็บข้อมูลโดย ป.ป.ช. (15%)	77.51	11.63
6. คุณภาพการดำเนินงาน	87.30	
7. ประสิทธิภาพการสื่อสาร	75.87	
8. การปรับปรุงระบบการทำงาน	69.36	
แบบวัด OIT (การเปิดเผยข้อมูลสาธารณะ) (40%)	97.50	39
9. การเปิดเผยข้อมูล	95	
10. การป้องกันการทุจริต	100	
<b>ผลคะแนนรวม (100%)</b>	<b>ผ่าน</b>	<b>93.47</b>

สำนักนโยบายและยุทธศาสตร์  
สำนักงานคณะกรรมการการเลือกตั้ง

## กิจกรรมการจัดประชุมติดตามและประเมินผลสัมฤทธิ์ การดำเนินงานตามแผนยุทธศาสตร์ของสำนักงาน คณะกรรมการการเลือกตั้ง ประจำปีงบประมาณ พ.ศ. 2568

สำนักงานคณะกรรมการการเลือกตั้งได้จัดการประชุมติดตามและประเมินผลสัมฤทธิ์การดำเนินงานตามแผนยุทธศาสตร์ของสำนักงานคณะกรรมการการเลือกตั้ง ประจำปีงบประมาณ พ.ศ. 2568 โดยมีวัตถุประสงค์เพื่อชี้แจงและแลกเปลี่ยนความคิดเห็น ปัญหา อุปสรรค เกี่ยวกับการบริหารงานทั่วไป งานด้านทรัพยากรบุคคล งานเทคโนโลยีสารสนเทศ การงบประมาณ การเงิน บัญชี พัสดุ และการขับเคลื่อนการดำเนินงานตามแผนยุทธศาสตร์ของสำนักงานคณะกรรมการการเลือกตั้งให้บรรลุเป้าหมายที่กำหนดไว้ โดยได้ดำเนินการ จำนวน 5 ครั้ง แบ่งเป็นรายภาคตามเขตตรวจการของผู้ตรวจการ จำนวน 10 เขต



## การประชุมเชิงปฏิบัติการเพื่อพัฒนางานยกระดับมาตรฐานการทำงานและการบริหารจัดการภายใน

ณ โรงแรมชวลิตีย์ อินน์ แอนด์ สวีทส์ ระยอง จ.ระยอง เมื่อวันที่ 4 - 8 สิงหาคม 2568



ณ โรงแรมเดอะเชอริทจ เชียงราย โฮเทล แอนด์ คอนเวนชัน จ.เชียงราย เมื่อวันที่ 25 - 27 มีนาคม 2569



## พิธีลงนามบันทึกความเข้าใจ (MOU) เพื่อการลดขยะ สร้างสังคมยั่งยืน

วันที่ 21 พฤศจิกายน 2568 เวลา 09.30 น. พ.ต.ต. ณัฐวัฒน์ เสรียมศักดิ์ รองเลขาธิการคณะกรรมการการเลือกตั้ง เข้าร่วมพิธีลงนามบันทึกความเข้าใจ (MOU) เพื่อการลดขยะ สร้างสังคมยั่งยืน ภายในศูนย์ราชการเฉลิมพระเกียรติ 80 พรรษา 5 ธันวาคม 2550 เพื่อให้การบริหารจัดการขยะภายในศูนย์ราชการเฉลิมพระเกียรติฯ เป็นไปอย่างมีประสิทธิภาพและยั่งยืน ณ ลานอเนกประสงค์ ชั้น 2 อาคารรัฐประศาสนภักดี ศูนย์ราชการเฉลิมพระเกียรติฯ เขตหลักสี่ กรุงเทพมหานคร



## การดำเนินงานกิจกรรมของพรรคการเมือง

สำนักงานคณะกรรมการการเลือกตั้งมุ่งดำเนินการกิจตามรัฐธรรมนูญแห่งราชอาณาจักรไทย พุทธศักราช 2560 และพระราชบัญญัติประกอบรัฐธรรมนูญว่าด้วยพรรคการเมือง พ.ศ. 2560 เพื่อส่งเสริมและสนับสนุนให้พรรคการเมืองดำเนินกิจกรรมของพรรคการเมืองเป็นไปโดยเปิดเผย และตรวจสอบได้ เพื่อให้พรรคการเมืองพัฒนาเป็นสถาบันทางการเมืองของประชาชน ซึ่งมีอุดมการณ์ทางการเมืองร่วมกัน มีกระบวนการให้สมาชิกมีส่วนร่วมในพรรคการเมือง นอกจากนี้สำนักงานคณะกรรมการการเลือกตั้งยังมีหน้าที่เป็นที่ปรึกษา สนับสนุนและให้คำแนะนำแก่พรรคการเมือง เพื่อให้พรรคการเมืองมีความรู้ความเข้าใจที่ถูกต้องตามกฎหมาย



## การลาออกจากสมาชิกพรรคการเมือง

การลาออกจากสมาชิกพรรคการเมืองให้ถือว่าสมบูรณ์ เมื่อได้ยื่นใบลาออกต่อนายทะเบียนสมาชิกพรรคการเมือง หรือนายทะเบียนพรรคการเมือง ซึ่งในปี พ.ศ. 2568 ได้มีสมาชิกพรรคการเมืองยื่นใบลาออกต่อนายทะเบียนพรรคการเมือง ณ สำนักงานคณะกรรมการการเลือกตั้ง จำนวน 15,982 ราย (ข้อมูล ณ วันที่ 31 มีนาคม 2569)

### ตารางสรุปการดำเนินการเกี่ยวกับการเงินและบัญชีของพรรคการเมือง

ลำดับที่	รายการ	จำนวนพรรค	เป็นเงิน (บาท)
1	การจัดส่งงบการเงินของพรรคการเมืองประจำปี 2568	-	-
2	การรายงานการรับบริจาคของพรรคการเมือง		
	2.1 เดือนตุลาคม - ธันวาคม 2568	36	280,146,093.27
	2.2 เดือนมกราคม - กุมภาพันธ์ 2569	21	182,459,311.68
3	การรายงานจัดกิจกรรมระดมทุนของพรรคการเมือง	3	62,167,060.00
4	การตรวจสอบเงินทุนประเดิมของผู้ร่วมกันจัดตั้งพรรคการเมือง	-	-
5	การดำเนินการเกี่ยวกับการชำระบัญชีของพรรคการเมือง ที่สิ้นสภาพหรือยุบพรรคให้สำนักงานการตรวจเงินแผ่นดิน	2	-

- หมายเหตุ : 1. งบการเงินของพรรคการเมือง หัวหน้าพรรคการเมืองต้องเสนองบการเงินที่ผู้สอบบัญชีรับอนุญาตตรวจสอบและรับรองแล้วต่อที่ประชุมใหญ่ของพรรค เพื่ออนุมัติภายในเดือนเมษายนของทุกปี และเมื่องบการเงินอนุมัติแล้วให้ส่งนายทะเบียนพรรคการเมือง ภายใน 30 วัน นับแต่วันที่ประชุมใหญ่อนุมัติ
2. ข้อมูลงบการเงินและการรับบริจาคของพรรคการเมืองสามารถดูรายละเอียดเพิ่มเติมได้ที่ [www.ect.go.th](http://www.ect.go.th)

## โครงการประชุมชี้แจงแนวทางการดำเนินงานกิจการของพรรคการเมือง ครั้งที่ 2

ดำเนินการจัดประชุมฯ เพื่อชี้แจงให้ความรู้เกี่ยวกับแนวทางการจัดสรรเงินอุดหนุนให้แก่พรรคการเมืองและหลักเกณฑ์การใช้จ่ายเงินอุดหนุนที่ได้รับจากกองทุนเพื่อการพัฒนาพรรคการเมือง รวมทั้งระเบียบ ประกาศ และรายละเอียดต่าง ๆ ที่กำหนดให้พรรคการเมือง ต้องดำเนินการให้เป็นไปตามที่กฎหมายกำหนด ในรูปแบบการบรรยายโดยวิทยากรผู้ทรงคุณวุฒิ วิทยากรจากสำนักงานคณะกรรมการการเลือกตั้ง และการเสวนาในหัวข้อที่น่าสนใจ พร้อมทั้งได้มีการมอบประกาศเกียรติคุณให้แก่พรรคการเมืองที่มีจำนวนสมาชิกพรรคการเมืองมากที่สุด สามอันดับ ได้แก่ อันดับหนึ่ง พรรคกล้าธรรม อันดับสอง พรรคประชาชน อันดับสาม พรรคพลังประชารัฐ เมื่อวันที่ 14 สิงหาคม 2568 ณ ห้องประชุมวายุภักดิ์ 5 -6 ชั้น 5 โรงแรมเซ็นทารา ไทฟ์ ศูนย์ราชการและคอนเวนชัน เซ็นเตอร์ แจ้งวัฒนะ เขตหลักสี่ กรุงเทพมหานคร มีผู้เข้าร่วม จำนวน 450 คน



## ระบบฐานข้อมูลพรรคการเมือง

สำนักงานคณะกรรมการการเลือกตั้งได้เริ่มใช้งานระบบฐานข้อมูลพรรคการเมือง ตั้งแต่ ปี พ.ศ. 2562 เพื่ออำนวยความสะดวกให้แก่พรรคการเมืองและประชาชนทั่วไป ในการเข้าถึงข้อมูลที่เกี่ยวข้องกับพรรคการเมือง และได้มีการพัฒนาระบบฐานข้อมูลพรรคการเมืองมาอย่างต่อเนื่อง โดยในปัจจุบันได้นำมาใช้งานกับหลายกลุ่มเป้าหมาย ได้แก่ พรรคการเมือง ประชาชนทั่วไป ตลอดจนบุคลากรของสำนักงานคณะกรรมการการเลือกตั้ง โดยมีพรรคการเมืองเป็นผู้ใช้งานหลักที่ต้องนำเข้าข้อมูลสมาชิกพรรคการเมือง ตรวจสอบสาขาพรรคการเมือง และตัวแทนพรรคการเมืองประจำจังหวัด ตลอดจนการดำเนินกิจกรรมต่าง ๆ ของพรรคการเมือง

<https://party.ect.go.th/> เว็บไซต์ในการบริการข้อมูลประชาชน มีรายการ ดังนี้

- การตรวจสอบการเป็นสมาชิกพรรคการเมือง
- การตรวจสอบผู้ดำรงตำแหน่งในพรรคการเมือง
- ข้อมูลพรรคการเมือง
- การเงินและบัญชี : การเงินและบัญชีพรรคการเมือง กองทุนเพื่อการพัฒนาพรรคการเมือง
- กฎหมาย/คู่มือต่าง ๆ ที่เกี่ยวข้องกับพรรคการเมือง

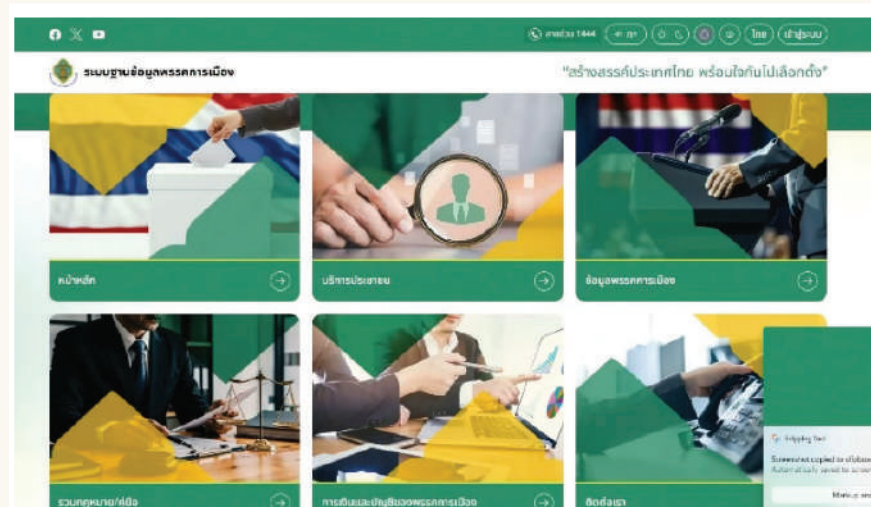

## หลักสูตรพรรคการเมืองคุณภาพ

“หลักสูตรพรรคการเมืองคุณภาพ” พัฒนาต่อยอดมาจากหลักสูตรพลเมืองคุณภาพ สำหรับใช้ฝึกอบรมบุคลากรของพรรคการเมือง สาขาพรรคการเมือง และตัวแทนพรรคการเมืองประจำจังหวัด ร่วมกับบุคลากรของสำนักงานคณะกรรมการการเลือกตั้งประจำจังหวัด เพื่อสร้างให้เป็น “วิทยากรตัวคูณ (MULTIPLIER)” ทำหน้าที่ขยายผลการเรียนรู้สู่สมาชิกพรรคการเมือง และประชาชนกลุ่มต่าง ๆ อย่างทั่วถึงต่อไป โดยมีเนื้อหาประกอบด้วย

- วิชาที่ 1 การปกครองระบอบประชาธิปไตยอันมีพระมหากษัตริย์ทรงเป็นประมุข
- วิชาที่ 2 การเป็นพลเมืองคุณภาพ และการมีส่วนร่วมทางการเมืองของพลเมือง
- วิชาที่ 3 พรรคการเมืองคุณภาพ

วัตถุประสงค์เพื่อให้พรรคการเมืองนำไปใช้ในการเผยแพร่ความรู้เกี่ยวกับการปกครองในระบอบประชาธิปไตยอันมีพระมหากษัตริย์ทรงเป็นประมุข ตามที่กฎหมายกำหนด โดยในปีงบประมาณ พ.ศ. 2568 ได้จัดการอบรมวิทยากรหลักสูตรพรรคการเมืองคุณภาพ จากกลุ่มเป้าหมายพนักงานสำนักงานคณะกรรมการการเลือกตั้ง ประธานหรือกรรมการสาขาพรรคการเมือง และตัวแทนพรรคการเมืองประจำจังหวัด จำนวน 288 คน โดยวิทยากรที่ผ่านการอบรมดังกล่าวได้นำหลักสูตรพรรคการเมืองคุณภาพไปขยายผลให้กับสมาชิกพรรคการเมืองและประชาชนทุกจังหวัดทั่วประเทศ รวมจำนวน 120 รุ่น 10,216 คน



## กิจกรรมตามมาตรา 57

คณะกรรมการการเลือกตั้งได้ออกประกาศ เรื่อง หลักเกณฑ์ และวิธีการตรวจสอบนโยบายที่ต้องใช้จ่ายเงินของพรรคการเมืองที่ใช้ในการประกาศโฆษณา พ.ศ. 2568 ซึ่งมีสาระสำคัญในการกำหนดนโยบายของพรรคการเมืองที่ใช้ในการประกาศโฆษณาให้คำนึงถึงความเห็นของสาขาพรรคการเมืองและตัวแทนพรรคการเมืองประจำจังหวัด นโยบายใดที่ต้องใช้จ่ายเงิน การประกาศโฆษณานโยบายนั้น อย่างน้อยต้องมีรายการ ดังต่อไปนี้

- 1) วงเงินที่ต้องใช้ และที่มาของเงินที่จะใช้ในการดำเนินการ
- 2) ความคุ้มค่าและประโยชน์ในการดำเนินนโยบาย
- 3) ผลกระทบและความเสี่ยงในการดำเนินนโยบาย

ซึ่งการจัดทำนโยบายของพรรคการเมืองดังกล่าว ต้องรายงานต่อคณะกรรมการการเลือกตั้ง ก่อนวันเลือกตั้งสมาชิกสภาผู้แทนราษฎรเป็นการทั่วไปไม่น้อยกว่ายี่สิบวัน

แต่งตั้งคณะกรรมการตรวจสอบนโยบายที่ต้องใช้จ่ายเงินของพรรคการเมืองที่ใช้ในการประกาศโฆษณา ซึ่งประกอบด้วยผู้มีความรู้ ความเชี่ยวชาญจากหลายหน่วยงานเพื่อพิจารณาตรวจสอบรายการนโยบายที่ต้องใช้จ่ายเงินของพรรคการเมืองที่ใช้ในการประกาศโฆษณาตามที่พรรคการเมืองรายงานต่อคณะกรรมการการเลือกตั้ง โดยในการเลือกตั้งเมื่อวันที่ 8 กุมภาพันธ์ 2569 คณะกรรมการการเลือกตั้งได้พิจารณาเผยแพร่ นโยบายของพรรคการเมือง จำนวน 51 พรรคการเมือง รวม 523 นโยบาย ให้ประชาชนทราบทางเว็บไซต์สำนักงานคณะกรรมการการเลือกตั้ง [www.ect.go.th](http://www.ect.go.th)



## การจัดสรรเงินอุดหนุนจากกองทุนเพื่อการพัฒนาพรรคการเมืองให้แก่พรรคการเมือง ปี พ.ศ. 2569

คณะกรรมการกองทุนเพื่อการพัฒนาพรรคการเมือง ได้จัดสรรเงินอุดหนุนให้แก่พรรคการเมือง ตามมาตรา 81 แห่งพระราชบัญญัติประกอบรัฐธรรมนูญว่าด้วยพรรคการเมือง พ.ศ. 2560 โดยมีพรรคการเมืองที่ได้รับการจัดสรรเงินอุดหนุนปี พ.ศ. 2569 จำนวน 71 พรรคการเมือง รวมเป็นเงิน 203,461,253.88 บาท ซึ่งพรรคการเมืองที่ได้รับการจัดสรรเงินอุดหนุนดังกล่าวจะต้องนำไปใช้เพื่อประโยชน์ในการหาเสียงเลือกตั้ง การจัดทำกิจกรรมทางการเมืองของพรรคการเมือง สาขาพรรคการเมืองและตัวแทนพรรคการเมืองประจำจังหวัด ตามมาตรา 23 การพัฒนาพรรคการเมืองและสมาชิกให้มีคุณภาพและคุณธรรมอันดีงาม และการส่งเสริมความรู้ แก่สมาชิกและประชาชนในทางการเมืองการปกครองระบอบประชาธิปไตยอันมีพระมหากษัตริย์ทรงเป็นประมุขตามที่กฎหมายกำหนดในมาตรา 84 แห่งพระราชบัญญัติประกอบรัฐธรรมนูญฉบับเดียวกัน ซึ่งต้องจัดทำรายงานการใช้จ่ายเงินดังกล่าวให้คณะกรรมการการเลือกตั้งทราบทุกสามเดือนนับแต่วันที่ได้รับการจัดสรร



เงินอุดหนุนพรรคการเมือง

## การดำเนินคดี/ผลการดำเนินคดี

ข้อมูล ณ วันที่ 30 มีนาคม 2569

อยู่ระหว่างเสนอนายทะเบียนพรรคการเมืองเพื่อนำเข้าคณะอนุที่ปรึกษาฯ  
7 เรื่อง

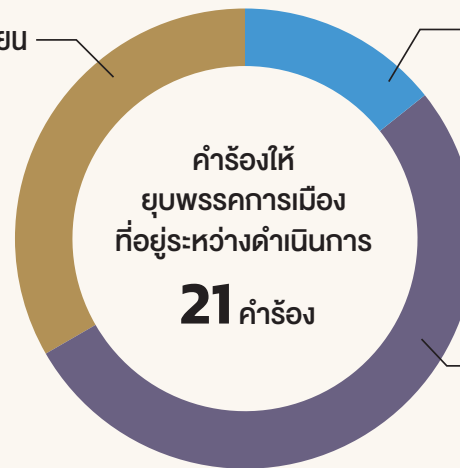

ทำหนังสือตอบผู้ร้อง  
3 เรื่อง

อยู่ระหว่างการดำเนินการของคณะกรรมการรวบรวมข้อเท็จจริงฯ  
11 เรื่อง

## คณะกรรมการกองทุนเพื่อการพัฒนาพรรคการเมือง

คณะกรรมการการเลือกตั้งจะแต่งตั้งคณะกรรมการกองทุนเพื่อการพัฒนาพรรคการเมือง เพื่อทำหน้าที่แทนในการจัดสรรเงินอุดหนุนแก่พรรคการเมือง ควบคุมดูแลการใช้จ่ายเงินทุนหมุนเวียนและพัฒนาพรรคการเมือง บริหาร กำกับ ควบคุมดูแลกองทุนเพื่อการพัฒนาพรรคการเมือง และติดตามประเมินผลการดำเนินงานของกองทุนเพื่อการพัฒนาพรรคการเมือง รวมถึงการดำเนินกิจการของพรรคการเมือง



### ผังโครงสร้างคณะกรรมการกองทุนเพื่อการพัฒนาพรรคการเมือง

ประธานกรรมการการเลือกตั้ง  
ประธานกรรมการ

กรรมการการเลือกตั้ง  
ที่ได้รับมอบหมายจากคณะกรรมการการเลือกตั้ง จำนวน 1 ท่าน  
กรรมการ

ผู้แทนกระทรวงการคลัง  
กรรมการ

ผู้แทนสำนักงบประมาณ  
กรรมการ

ผู้ทรงคุณวุฒิ  
กรรมการ

ผู้ทรงคุณวุฒิ  
กรรมการ

นายทะเบียนพรรคการเมือง  
กรรมการและเลขาธิการ

## ภารกิจส่งเสริมการมีส่วนร่วม

ตลอดระยะเวลา 28 ปี ที่ผ่านมา ภารกิจส่งเสริมการมีส่วนร่วมเป็นส่วนหนึ่งของภารกิจตามหน้าที่และอำนาจของคณะกรรมการการเลือกตั้งในการส่งเสริม สนับสนุนหน่วยงานของรัฐ สถาบันการศึกษา องค์กรเอกชน และเครือข่ายส่งเสริมการมีส่วนร่วมของพลเมืองในการสร้างความรู้ความเข้าใจให้ถูกต้องแก่ประชาชนเกี่ยวกับการปกครองระบอบประชาธิปไตยอันมีพระมหากษัตริย์ทรงเป็นประมุข การมีส่วนร่วมทางการเมืองของประชาชน หรือให้ประชาชนมีส่วนร่วมในการตรวจสอบการเลือกตั้ง และความรู้ที่ถูกต้องตามรัฐธรรมนูญ

เพื่อประโยชน์ในการดำเนินการเลือกตั้งให้เป็นไปโดยสุจริตและเที่ยงธรรม หรือเป็นไปโดยชอบด้วยกฎหมาย คณะกรรมการอาจแต่งตั้งบุคคล กลุ่มบุคคล องค์กรชุมชน หรือสถาบันการศึกษา ซึ่งสมควรใจปฏิบัติหน้าที่เป็นผู้ช่วยเหลือการปฏิบัติงานหรือเป็นผู้สังเกตการณ์ในการเลือกตั้ง เพื่อรายงานต่อคณะกรรมการหรือกรรมการทราบได้ตามสมควร

หลักเกณฑ์ วิธีการ และเงื่อนไขการปฏิบัติงาน การสนับสนุน การเงิน การรายงานและประเมินผลการปฏิบัติงาน ให้เป็นไปตามระเบียบที่คณะกรรมการการเลือกตั้งกำหนด และให้เผยแพร่ผลการปฏิบัติงาน และผลการประเมินให้ประชาชนทราบเป็นการทั่วไปด้วย

สำนักงานคณะกรรมการการเลือกตั้ง ดำเนินการส่งเสริม พัฒนาศักยภาพ เครือข่ายหน่วยงานของรัฐ สถาบันการศึกษา องค์กรเอกชน ประชาชน ในการสร้างความรู้ความเข้าใจที่ถูกต้องเกี่ยวกับการปกครองระบอบประชาธิปไตยอันมีพระมหากษัตริย์ทรงเป็นประมุขแก่ประชาชน เพื่อให้เกิดความร่วมมือผ่านแผนบูรณาการสร้างพลเมืองตามวาระแห่งชาติ ด้วยการส่งเสริม สนับสนุน และดำเนินการร่วมกับหน่วยงานที่เกี่ยวข้อง เพื่อให้เครือข่ายดำเนินกิจกรรมตามมาตรา 22(5) และมาตรา 37 ของ พระราชบัญญัติประกอบรัฐธรรมนูญว่าด้วยคณะกรรมการการเลือกตั้ง พ.ศ. 2561 ภายใต้กรอบแนวคิด ดังนี้

- 1) การสร้างความรู้ความเข้าใจที่ถูกต้องเกี่ยวกับการปกครองระบอบประชาธิปไตยอันมีพระมหากษัตริย์ทรงเป็นประมุข กิจกรรมสร้างวิทยากรประชาธิปไตย และจัดกิจกรรมให้ความรู้โดยเครือข่ายประชาธิปไตย
- 2) การมีส่วนร่วมทางการเมือง โดยสร้างผู้ปฏิบัติงานเลือกตั้งมืออาชีพ การรณรงค์ 6 สัปดาห์ประชาธิปไตยผ่านศูนย์ส่งเสริมพัฒนาประชาธิปไตย เครือข่ายภาคประชาชน และสถาบันการศึกษา
- 3) การมีส่วนร่วมในการตรวจสอบการเลือกตั้ง สนับสนุนอาสาสมัครให้สังเกตการณ์การเลือกตั้ง
- 4) การให้ความรู้ที่ถูกต้องเกี่ยวกับรัฐธรรมนูญ กิจกรรมพัฒนาหลักสูตร คู่มือ สื่อ และติดตามประเมินผล

## รายละเอียดลักษณะการดำเนินงาน ดังนี้

1

พัฒนาศักยภาพ และส่งเสริมบูรณาการการมีส่วนร่วมทางการเมืองของเครือข่ายพลเมือง และศูนย์ส่งเสริมพัฒนาประชาธิปไตย (ศส.ปชต.) รวมจำนวนทั้งสิ้น 7,517 แห่ง

1) การขับเคลื่อนยุทธศาสตร์การสร้างพลเมืองคุณภาพ และความรู้ความเข้าใจที่ถูกต้องเกี่ยวกับการปกครองระบอบประชาธิปไตยอันมีพระมหากษัตริย์ทรงเป็นประมุข เป็นวาระแห่งชาติ (มติคณะรัฐมนตรี เมื่อวันที่ 28 กุมภาพันธ์ 2566)

2) จัดทำบันทึกความร่วมมือระดับนโยบายร่วมกับกระทรวงมหาดไทย กระทรวงศึกษาธิการ กระทรวงสาธารณสุข กระทรวงการพัฒนาสังคมและความมั่นคงของมนุษย์ กระทรวงการอุดมศึกษา วิทยาศาสตร์ วิจัย และนวัตกรรม และกรมประชาสัมพันธ์ เกี่ยวกับการเสริมสร้างพลเมือง และการสร้างความรู้ความเข้าใจที่ถูกต้องเกี่ยวกับการปกครองระบอบประชาธิปไตยอันมีพระมหากษัตริย์ทรงเป็นประมุข

3) ประชุมเชิงปฏิบัติการบูรณาการความร่วมมือหน่วยงานตามบันทึกความร่วมมือ เพื่อกำหนดแนวทางความร่วมมือ และวิธีการขับเคลื่อนกิจกรรมให้บรรลุเป้าหมาย เช่น

- ประชุมเชิงปฏิบัติการขับเคลื่อนการสร้างพลเมือง
- ประชุมเชิงปฏิบัติการบูรณาการแผนสร้างพลเมือง โดยหัวหน้าส่วนราชการระดับจังหวัด ระดับอำเภอ
- ประชุม ศส.ปชต. รายไตรมาส

2

การพัฒนาหลักสูตรพลเมือง คู่มือ สื่อ และเอกสารให้ความรู้พลเมือง

1) หลักสูตรพลเมืองคุณภาพ

- วิชาการปกครองระบอบประชาธิปไตยอันมีพระมหากษัตริย์ทรงเป็นประมุข

- วิชาการเป็นพลเมืองคุณภาพ

- วิชาการมีส่วนร่วมทางการเมืองของพลเมือง

- วิชาการขับเคลื่อนศูนย์ส่งเสริมพัฒนาประชาธิปไตย (ศส.ปชต.)

- วิชาฝึกปฏิบัติ ศส.ปชต. สู่ กปน.มีอาชีพ

2) คู่มือแนวทางการจัดกิจกรรมส่งเสริมการเรียนรู้ประชาธิปไตย 4 ช่วงวัย ประกอบด้วย ระดับปฐมวัย ระดับประถมศึกษา ระดับมัธยมศึกษา และระดับอุดมศึกษา

3) รายวิชาศึกษาทั่วไป (GE) วิชาพลเมืองเข้มแข็ง ในมหาวิทยาลัยราชภัฏ จำนวน 38 แห่ง

4) รายวิชาพลเมืองคุณภาพ ในคู่มือนักศึกษาวิชาทหาร 5 ชั้นปี

5) วิชาพิเศษลูกเสืออาสา กกต. เพื่อพัฒนาประชาธิปไตย จำนวน 3 วิชา

### 3

ประสานความร่วมมือหน่วยงานของรัฐ สถาบันการศึกษา องค์กรชุมชน ในการสร้างความรู้สึกความเข้าใจที่ถูกต้องแก่ประชาชน

- 1) ประสานความร่วมมือระดับนโยบาย เพื่อสรุปผลความร่วมมือ และวางแผนการดำเนินกิจกรรมประจำปี
- 2) จัดประชุมเชิงปฏิบัติการ กำหนดแนวทางบูรณาการการสร้างพลเมือง (กรมการปกครอง กรมการพัฒนาชุมชน กรมส่งเสริมการปกครองท้องถิ่น กรมสนับสนุนบริการสุขภาพ กรมกิจการผู้สูงอายุ กรมส่งเสริมการเรียนรู้ และกรมประชาสัมพันธ์) ซึ่งเป็นเครือข่ายระดับจังหวัด เพื่อกำหนดแผนปฏิบัติการ
- 3) จัดอบรมเชิงปฏิบัติการวิทยากรประชาธิปไตย (กรมการปกครอง กรมการพัฒนาชุมชน กรมส่งเสริมการปกครองท้องถิ่น กรมสนับสนุนบริการสุขภาพ กรมกิจการผู้สูงอายุ กรมส่งเสริมการเรียนรู้ และกรมประชาสัมพันธ์) เพื่อขยายผล สร้าง กปน. มืออาชีพ
- 4) จัดอบรมเสริมสร้างความเป็นพลเมืองแก่เครือข่ายพลเมือง
  - 4.1) ครูตำรวจตระเวนชายแดน (ตชด.)
  - 4.2) ครูฝึกนักศึกษาวิชาทหาร (นรต.)
  - 4.3) ผู้บังคับบัญชาลูกเสืออาสา กกต. เพื่อพัฒนาประชาธิปไตย
  - 4.4) ครูผู้สอนกลุ่มสาระสังคมศึกษา
  - 4.5) ผู้นำสภาองค์กรชุมชน
  - 4.6) ผู้นำสภาเด็กและเยาวชน
  - 4.7) ผู้นำสถานักเรียน
  - 4.8) ผู้นำนักศึกษามหาวิทยาลัย
  - 4.9) ดีเจประชาธิปไตย
- 5) จัดทำระบบฐานข้อมูลเครือข่าย และแอปพลิเคชัน Civic Education

### 4

จัดกิจกรรมขยายผลการสร้างความรู้ประชาธิปไตยแก่เครือข่ายพลเมือง โดยศูนย์ส่งเสริมการมีส่วนร่วมของพลเมืองที่ 1 - 5 ดำเนินกิจกรรม ดังต่อไปนี้

- 1) จัดกิจกรรมขยายผลการเสริมสร้างความรู้พลเมืองแก่สภาเด็กและเยาวชน 77 จังหวัด
- 2) จัดกิจกรรมขยายผลการเสริมสร้างความรู้พลเมืองแก่มหาวิทยาลัย 85 แห่ง
- 3) ติดตาม ประสานงาน สนับสนุนการดำเนินกิจกรรมของสำนักงาน กกต. จังหวัด

### 5

จัดกิจกรรมส่งเสริมวิถีประชาธิปไตยโดยสำนักงานคณะกรรมการเลือกตั้งประจำจังหวัดและกรุงเทพมหานคร ดังต่อไปนี้

- 1) จัดประชุมเชิงปฏิบัติการจัดทำแผนบูรณาการสร้างพลเมือง
- 2) จัดประชุม ศส.ปชต. รายไตรมาส
- 3) จัดกิจกรรมหมู่บ้านเข้าร่วมกิจกรรมรณรงค์ไม่ขายเสียง
- 4) จัดอบรมสร้างผู้ปฏิบัติงานเลือกตั้งมืออาชีพ (1 หน่วย 1 ศส.ปชต.)
- 5) การประเมินมาตรฐานของ ศส.ปชต.
- 6) การส่งเสริม ศส.ปชต. ขับเคลื่อนกิจกรรมส่งเสริมประชาธิปไตย
- 7) การจัดตั้งหน่วยลูกเสืออาสา กกต. เพื่อพัฒนาประชาธิปไตย
- 8) การจัดกิจกรรมส่งเสริมประชาธิปไตยในสถานศึกษา
- 9) การจัดกิจกรรมเสริมสร้างวิถีประชาธิปไตย

- 10) การจัดกิจกรรมส่งเสริม เผยแพร่ และประชาสัมพันธ์การเลือกตั้ง
- การให้ความรู้เพื่อสร้างการเลือกตั้งเชิงสมานฉันท์ แก่ผู้สมัคร ผู้สนใจ ผู้สนับสนุน และผู้เกี่ยวข้อง
  - การอบรมให้ความรู้เกี่ยวกับการเลือกตั้งแก่เครือข่ายพลเมือง
  - การจัดกิจกรรมรณรงค์ 6 สัปดาห์ประชาธิปไตย
  - การส่งเสริมเครือข่ายช่วยเหลือปฏิบัติงานและสังเกตการณ์การเลือกตั้ง
  - เครือข่ายดีใจประชาธิปไตยเผยแพร่ ประชาสัมพันธ์การเลือกตั้ง

6

ภารกิจอื่นตามนโยบายคณะกรรมการการเลือกตั้ง

- 1) จัดทำแผนบูรณาการการสร้างพลเมืองตามวาระแห่งชาติ แผนบูรณาการความร่วมมือขององค์กรอิสระ
  - 2) ขับเคลื่อนกิจกรรมหมู่บ้านรณรงค์ไม่ขายเสียง (เป้าหมาย ผู้มาใช้สิทธิเลือกตั้งเพิ่มขึ้น บัตรเสียลดลง ไม่มีเรื่องทุจริตเลือกตั้ง)
  - 3) ผลักดันให้ ศส.ปชต. เป็นกรรมการประจำหน่วยเลือกตั้ง (กปน.) หน่วยเลือกตั้งละ 1 คน
- สำนักงานคณะกรรมการการเลือกตั้ง ได้ดำเนินกิจกรรมตาม ยุทธศาสตร์สร้างความเข้มแข็งของเครือข่ายประชาธิปไตย และสร้างความตระหนักและจิตสำนึกพลเมืองอย่างต่อเนื่อง

โครงการ	สถิติเครื่อง่าย
โครงการศูนย์ส่งเสริมพัฒนาประชาธิปไตย	ศส.ปชต. 7,517 แห่ง
กิจกรรม ประชุมขับเคลื่อนการสร้างพลเมืองคุณภาพ (ประชุม ศส.ปชต. รายไตรมาส)	รายไตรมาส (3 เดือน/ครั้ง)
กิจกรรม ศส.ปชต. ขับเคลื่อนหมู่บ้านรณรงค์ไม่ขายเสียง	10,208 หมู่บ้าน
กิจกรรม ประเมินมาตรฐานของศูนย์ส่งเสริมพัฒนาประชาธิปไตย	878 อำเภอ
กิจกรรม ศส.ปชต. ขับเคลื่อนกิจกรรมส่งเสริมวิถีประชาธิปไตย	150 โครงการ
กิจกรรม เวทีเสวนารวมพล คน ศส.ปชต. ประกอบด้วย ประธาน ศส.ปชต. ประธานชมรมกำนันผู้ใหญ่บ้าน ประธานกรรมการพัฒนาสตรี ประธานชมรม อสม. ประธานชมรมผู้สูงอายุ ผู้ประสานงาน สกร.	รวม 608 คน



## โครงการ

## สถิติเครือข่าย

โครงการบูรณาการความร่วมมือของทุกภาคส่วน

เครือข่าย MOU

กิจกรรม สัมมนาเพิ่มประสิทธิภาพเครือข่ายวิทยากรประชาธิปไตย

- วิทยากรประชาธิปไตย

380 คน

- วิทยากร ครู ศกร. กทม.

206 คน

- วิทยากร สภาองค์กรชุมชน

270 คน

กิจกรรม สร้างผู้จัดการเลือกตั้งมืออาชีพ

ศส.ปชต. หน่วยละ 1 คน

- ปี 2567 (จำนวน 878 อำเภอ ๆ ละ 40 คน)

35,120 คน

- ปี 2568 (จำนวน 878 อำเภอ ๆ ละ 40 คน)

35,120 คน

- ปี 2569 (จำนวน 928 อำเภอ/เขต ๆ ละ 40 คน)

37,120 คน



## โครงการ

## สถิติเครือข่าย

### โครงการพัฒนาความเป็นพลเมืองในระบอบประชาธิปไตยฯ

กิจกรรม อบรมเสริมสร้างความรู้หลักสูตรพลเมืองคุณภาพแก่เครือข่ายครูตำรวจตระเวนชายแดน  
ครั้งที่ 1 กรกฎาคม 2568 ตชด. 14  
ครั้งที่ 2 กรกฎาคม 2568 ตชด. 41  
และครั้งที่ 3 กุมภาพันธ์ 2569 ตชด. ภาค 3

280 คน

กิจกรรม อบรมเสริมสร้างความรู้หลักสูตรพลเมืองคุณภาพแก่เครือข่ายครูฝึกนักศึกษาวิชาทหาร  
ครั้งที่ 1 เมษายน 2568  
และครั้งที่ 2 เมษายน 2569

200 คน

กิจกรรม อบรมเสริมสร้างความรู้หลักสูตรพลเมืองคุณภาพแก่วิทยากรสภาเด็กและเยาวชน

- ปี 2567 (จำนวน 77 จังหวัด ๆ ละ 2 คน รวม 154 คน)
- ปี 2568 (จำนวน 77 จังหวัด ๆ ละ 3 คน รวม 231 คน)
- ปี 2569 (จำนวน 77 จังหวัด ๆ ละ 3 คน รวม 231 คน)

สภาเด็กและเยาวชน

จำนวน 616 คน

ขยายผล จว. ละ 40 คน



โครงการ	สถิติเครื่อง่าย
<b>กิจกรรม</b> เสริมสร้างพลเมืองแก่ลูกเสืออาสา กกต. เพื่อพัฒนาประชาธิปไตย - ปี 2568 (ผบ.ลส.อาสา กกต. ระดับผู้นำ รวม 200 คน) (ผู้กำกับลูกเสืออาสา กกต. รวม 400 คน) (หน่วยลูกเสืออาสา กกต. รวม 200 หน่วย) - ปี 2569 (ผบ.ลส.อาสา กกต. ระดับผู้นำ รวม 100 คน) (ผู้กำกับลูกเสืออาสา กกต. รวม 400 คน) (หน่วยลูกเสืออาสา กกต. รวม 116 หน่วย)	หน่วยลูกเสือ 316 หน่วย ผบ.ลส.อาสา กกต. จำนวน 300 คน ผู้กำกับ ลส.อาสา กกต. จำนวน 800 คน ลูกเสือ อาสา กกต. จำนวน 12,640 คน
<b>กิจกรรม</b> เสริมสร้างความรู้เกี่ยวกับความเป็นพลเมืองคุณภาพให้แก่มหาวิทยาลัย - ปี 2568 (ผู้นำนักศึกษามหาวิทยาลัย รวม 255 คน) - ปี 2569 (ผู้นำนักศึกษามหาวิทยาลัย รวม 255 คน)	มหาวิทยาลัยเครือข่าย จำนวน 85 แห่ง ขยายผล 3,400 คน
<b>กิจกรรม</b> เสริมสร้างความรู้เกี่ยวกับความเป็นพลเมืองคุณภาพให้แก่สถานักเรียน - ปี 2568 (ผู้นำสถานักเรียน รวม 15,255 คน) - ปี 2569 (จัดประกวดวิทยากรประชาธิปไตย รวม 508 โรงเรียน)	สถานักเรียน 508 โรงเรียน ขยายผล 15,240 คน

ทั้งนี้ มติคณะรัฐมนตรี เมื่อวันที่ 27 กันยายน 2565 มอบหมายให้สำนักงานคณะกรรมการการเลือกตั้งเป็นหน่วยงานเจ้าภาพในการขับเคลื่อนเป้าหมายระดับแผนแม่บทย่อย (จ.3) ของแผนแม่บทภายใต้ยุทธศาสตร์ชาติ ประเด็น 01 ความมั่นคง โดยรับผิดชอบเป้าหมายแผนย่อยด้านการรักษาความสงบภายในประเทศ ประเด็นเป้าหมายแผนแม่บทย่อย 010103 การเมืองมีเสถียรภาพและธรรมาภิบาลสูงขึ้น โดยปีงบประมาณ พ.ศ. 2570 สำนักพัฒนาเครือข่ายการเลือกตั้ง ได้เสนอโครงการสำคัญในการขับเคลื่อนยุทธศาสตร์ชาติ ด้วยคะแนนประเมิน 81.90 คะแนน



## โครงการพัฒนาพรรคการเมืองสู่สถาบันทางการเมืองที่เข้มแข็งและยั่งยืน หลักสูตรพัฒนาการเมืองและการเลือกตั้งระดับภูมิภาค รุ่นที่ 10

ระหว่างวันที่ 9 - 13 มิถุนายน 2568 จัดโดยสำนักงานคณะกรรมการการเลือกตั้ง สถาบันวิทยาการพรรคการเมืองและการเลือกตั้ง สำนักวิทยาการพรรคการเมือง โรงแรม เซ็นทารา ไทฟ์ ศูนย์ราชการและคอนเวนชันเซ็นเตอร์ ถนนแจ้งวัฒนะ กรุงเทพมหานคร



## โครงการพัฒนาความเป็นพลเมืองในระบอบประชาธิปไตยอันมีพระมหากษัตริย์ทรงเป็นประมุข



วันที่ 2 - 4 กรกฎาคม 2568 พ.ต.ต. เดชพล กอสนาน ผู้อำนวยการสถาบันวิทยาการพรรคการเมืองและการเลือกตั้ง เป็นประธานในพิธีเปิดโครงการฯ กิจกรรมอบรมให้ความรู้ตามหลักสูตรสร้างพลเมือง เพื่อเข้ามามีส่วนร่วมในการเลือกตั้ง รุ่นที่ 1 โรงแรม เซ็นทารา ไทฟ์ ศูนย์ราชการและคอนเวนชันเซ็นเตอร์ ถนนแจ้งวัฒนะ กรุงเทพมหานคร

## พิธีปิดการศึกษาอบรมและปัจฉิมนิเทศ หลักสูตรการพัฒนาการเมืองและการเลือกตั้งระดับสูง รุ่นที่ 15 (พตส.15)

วันที่ 24 - 25 กรกฎาคม 2568 พ.ต.ต. เดชพล กอสณาน ผู้อำนวยการสถาบันวิทยาการพรรคการเมืองและการเลือกตั้ง ร่วมพิธีปิดการศึกษาอบรมและปัจฉิมนิเทศ หลักสูตรการพัฒนาการเมืองและการเลือกตั้งระดับสูง รุ่นที่ 15 (พตส.15) ร่วมกิจกรรมเพื่อสังคม CSR ณ โรงแรมอวานี พลัส หัวหิน รีสอร์ท ตำบลชะอำ อำเภอชะอำ จังหวัดเพชรบุรี



## พิธีเปิดการอบรมผู้ปฏิบัติงานด้านวิเทศสัมพันธ์

วันที่ 15 ธันวาคม 2568 พ.ต.ต. เดชพล กอสณาน ผู้อำนวยการสถาบันวิทยาการพรรคการเมืองและการเลือกตั้ง เป็นประธานในพิธีเปิดการอบรมผู้ปฏิบัติงานด้านวิเทศสัมพันธ์ กิจกรรมหลักที่ 8 โครงการพัฒนาบุคลากรที่เกี่ยวข้องกับการเลือกตั้ง ให้เป็นมืออาชีพ โรงแรมเซ็นทารา ไทฟ์ ศูนย์ราชการและคอนเวนชันเซ็นเตอร์ ถนนแจ้งวัฒนะ กรุงเทพมหานคร



## การศึกษาอบรมหลักสูตรการพัฒนาการเมืองและการเลือกตั้งระดับสูง รุ่นที่ 16 (พตส. 16)

วันที่ 27 - 28 พฤศจิกายน 2568 พ.ต.ต. เดชพล กอสนาน ผู้อำนวยการสถาบันวิทยากรพรรคการเมืองและการเลือกตั้ง เข้าสังเกตการณ์การรับรายงานตัวของผู้เข้ารับการศึกษาระดับสูง หลักสูตรการพัฒนาการเมืองและการเลือกตั้งระดับสูง รุ่นที่ 16 (พตส. 16) พร้อมแนะนำการปฏิบัติตัวก่อนเข้ารับการศึกษาระดับสูง ห้องประชุม 704 ชั้น 7 สำนักงานคณะกรรมการการเลือกตั้ง



## การศึกษาอบรมหลักสูตรการพัฒนาผู้นำทางการเมืองในระบบประชาธิปไตย รุ่นที่ 2 (พนต.2)

วันที่ 6 - 7 มกราคม 2569 พ.ต.ต. เดชพล กอสนาน ผู้อำนวยการสถาบันวิทยากรพรรคการเมืองและการเลือกตั้ง สังเกตการณ์การรายงานตัว พร้อมชี้แจงแนวทางการศึกษาระดับสูง หลักสูตรการพัฒนาผู้นำทางการเมืองในระบบประชาธิปไตย รุ่นที่ 2 (พนต.2)



## พิธีปิดการฝึกอบรมบุคลากรทางการลูกเสือระดับผู้นำ (L.A.T.C) รุ่นที่ 1037

วันที่ 4 กุมภาพันธ์ 2569 พ.ต.ต. เดชพล กอสนาน ผู้อำนวยการสถาบันวิทยาการพรรคการเมืองและการเลือกตั้ง เป็นประธานในพิธีปิดการฝึกอบรมบุคลากรทางการลูกเสือระดับผู้นำ (L.A.T.C) รุ่นที่ 1037 ณ ค่ายลูกเสือวชิราวุธ อำเภอศรีราชา จังหวัดชลบุรี



## นำคณะนักศึกษาหลักสูตรการพัฒนาผู้นำทางการเมืองในระบอบประชาธิปไตย รุ่นที่ 2 (พนต.2) เดินทางไปศึกษาดูงาน ณ ศูนย์หัตถกรรมวัดธาตุประสิทธิ์

วันที่ 24 กุมภาพันธ์ 2569 พ.ต.ต. เดชพล กอสนาน ผู้อำนวยการสถาบันวิทยาการพรรคการเมืองและการเลือกตั้ง นำคณะนักศึกษาหลักสูตรการพัฒนาผู้นำทางการเมืองในระบอบประชาธิปไตย รุ่นที่ 2 (พนต.2) เดินทางไปศึกษาดูงาน ณ ศูนย์หัตถกรรมวัดธาตุประสิทธิ์ ตำบลนาหว้า อำเภอนาหว้า จังหวัดนครพนม ในการนี้ได้ชี้แจงวัตถุประสงค์การศึกษาดูงาน พร้อมทั้งรับฟังการบรรยาย เรื่องกลุ่มทอผ้าไหม กลุ่มแรกของมูลนิธิส่งเสริมศิลปาชีพ ในสมเด็จพระนางเจ้าสิริกิติ์ พระบรมราชินีนาถ พระบรมราชชนนีพันปีหลวง สืบสานพระราชปณิธานสร้างอาชีพมั่นคงแก่ราษฎร พร้อมทั้งนำนักศึกษา พนต.2 ไปดำเนินกิจกรรมเพื่อสังคม (CSR)



## นักศึกษา พตส.16 สังเกตการณ์การดำเนินงานของสาขาพรรคการเมือง

วันที่ 6 มีนาคม 2569 พ.ต.ต. เดชพล กอสนาน ผู้อำนวยการสถาบันวิทยาการพรรคการเมืองและการเลือกตั้ง นำนักศึกษา พตส.16 กลุ่มที่ 2 และ 4 เข้าสังเกตการณ์การดำเนินงานของสาขาพรรคเพื่อไทย ลำดับที่ 10 ณ ตำบลเสาเกา อำเภอสิชล จังหวัดนครศรีธรรมราช โดยได้รับฟังการบรรยาย ในหัวข้อ “บทบาทการดำเนินงานของสาขาพรรค และการปรับกลยุทธ์หรือแนวทางการขับเคลื่อนองค์กรในระดับพื้นที่ภายหลังการเลือกตั้ง”

และนักศึกษา พตส.16 กลุ่มที่ 1 และ 3 เข้าสังเกตการณ์การดำเนินงานของสาขาพรรคประชาธิปัตย์ ลำดับที่ 4 ตำบลร่อนพิบูลย์ อำเภอร่อนพิบูลย์ จังหวัดนครศรีธรรมราช โดยได้รับฟังการบรรยายในหัวข้อ “บทบาทการดำเนินงานของสาขาพรรค และกระบวนการคัดเลือกผู้สมัครสมาชิกสภาผู้แทนราษฎร และการขับเคลื่อนภารกิจภายใต้ยุทธศาสตร์ของพรรคเพื่อให้ชนะการเลือกตั้ง”



## พิธีเปิดการอบรม โครงการพัฒนาความเป็นพลเมืองในระบอบประชาธิปไตย อันมีพระมหากษัตริย์ทรงเป็นประมุข ประจำปีงบประมาณ 2569 รุ่นที่ 7

วันที่ 11 มีนาคม 2569 พ.ต.ต. เดชพล กอสนาน ผู้อำนวยการสถาบันวิทยาการพรรคการเมืองและการเลือกตั้ง เป็นประธานในพิธีเปิดการอบรม โครงการพัฒนาความเป็นพลเมืองในระบอบประชาธิปไตย อันมีพระมหากษัตริย์ทรงเป็นประมุข ประจำปีงบประมาณ 2569 รุ่นที่ 7 กิจกรรมหลักที่ 5 การอบรมให้ความรู้หลักสูตรสร้างพลเมือง เพื่อเข้ามามีส่วนร่วมในการเลือกตั้ง กิจกรรมรองที่ 1 อบรมให้ความรู้ตามหลักสูตรสร้างพลเมืองเพื่อเข้ามาหรือมีส่วนร่วมในการเลือกตั้ง ระหว่างวันที่ 11 - 13 มีนาคม 2569 ณ โรงแรมแกรนด์ฟอร์จูน นครศรีธรรมราช อำเภอเมืองนครศรีธรรมราช จังหวัดนครศรีธรรมราช โดยสำนักพัฒนาคุณภาพพลเมือง สถาบันวิทยาการพรรคการเมืองและการเลือกตั้ง สำนักงานคณะกรรมการการเลือกตั้ง โดยมีผู้เข้าอบรมจำนวน 100 คน จาก 16 จังหวัด ภาคใต้ ที่ผ่านการพิจารณาคุณสมบัติจากสำนักงานคณะกรรมการการเลือกตั้งประจำจังหวัดแล้ว ว่ามีศักยภาพที่จะเป็นผู้ปฏิบัติหน้าที่กรรมการประจำหน่วยเลือกตั้ง



## พิธีเปิดการฝึกอบรมบุคลากรทางการลูกเสือระดับผู้นำ (L.A.T.C.) สำหรับผู้เข้ารับการศึกษาวบรม หลักสูตรการพัฒนาผู้นำทางการเมืองในระบบประชาธิปไตยรุ่นที่ 2 (พนต.2)

วันที่ 16 มีนาคม 2569 พ.ต.ต. เดชพล กอสนาน ผู้อำนวยการสถาบันวิทยากรพรรคการเมืองและการเลือกตั้ง เป็นประธานในพิธีเปิดการฝึกอบรมบุคลากรทางการลูกเสือระดับผู้นำ (L.A.T.C.) สำหรับผู้เข้ารับการศึกษาวบรม หลักสูตรการพัฒนาผู้นำทางการเมืองในระบบประชาธิปไตย รุ่นที่ 2 (พนต.2) ณ หอประชุมค่ายลูกเสือวชิราวุธ ค่ายลูกเสือวชิราวุธ อำเภอศรีราชา จังหวัดชลบุรี



## สำนักงาน กกต. เข้ารับมอบเกียรติบัตร “องค์กรคุณธรรมต้นแบบ” ประจำปีงบประมาณ พ.ศ. 2568

วันที่ 2 ธันวาคม 2568 เวลา 09.00 นาฬิกา ร้อยตำรวจเอก มนูญ วิเชียรนิทย์ ผู้แทนผู้ตรวจการ ได้รับมอบหมายให้เป็นผู้แทนสำนักงานคณะกรรมการการเลือกตั้งเข้ารับมอบเกียรติบัตรประกาศยกย่ององค์กรคุณธรรม สังกัดองค์กรอิสระ หน่วยราชการอิสระ และองค์กรภาคเอกชนใน ส่วนกลาง ประจำปีงบประมาณ พ.ศ. 2568 จากคณะกรรมการส่งเสริมคุณธรรมแห่งชาติ กรมการศาสนา ในระดับ “คุณธรรมต้นแบบ” ณ โรงแรม เอส รัชดา เลเซอร์ เขตห้วยขวาง กรุงเทพมหานคร

คณะกรรมการส่งเสริมคุณธรรมแห่งชาติได้ประเมินให้สำนักงานคณะกรรมการการเลือกตั้งและหน่วยงานในสังกัด ได้รับการประกาศยกย่องชุมชน องค์กร อำเภอ และจังหวัดคุณธรรม ประจำปีงบประมาณ พ.ศ. 2568 ในระดับ “คุณธรรมต้นแบบ” จำนวน 26 องค์กร

สำนักงานคณะกรรมการการเลือกตั้งได้ขับเคลื่อนการพัฒนาองค์กรคุณธรรมตามแนวทาง 9 ประการ ครอบคลุมครบถ้วนตามเกณฑ์ประเมิน 9 ขั้นตอน จนสามารถบรรลุเป้าหมายในการส่งเสริมให้บุคลากรมีทัศนคติ วิธีคิด และพฤติกรรมการทำงานที่สะท้อนถึงคุณธรรม จริยธรรม และค่านิยมที่เหมาะสมกับสังคมไทยมากยิ่งขึ้น สอดคล้องกับเป้าหมายของแผนปฏิบัติการด้านการส่งเสริมคุณธรรมแห่งชาติ ระยะที่ 2 (พ.ศ. 2566–2570) ที่มุ่งให้คนไทยมีพฤติกรรมสะท้อนการมีคุณธรรม “พอเพียง วินัย สุจริต จิตอาสา และกตัญญู” นำไปสู่สังคมคุณธรรมที่อยู่ร่วมกันด้วยความสมานฉันท์ ภายใต้หลักธรรมทางศาสนา หลักปรัชญาของเศรษฐกิจพอเพียง และค่านิยมวัฒนธรรมไทยที่ดีงาม



## ทิศทางการพัฒนาสำนักงานคณะกรรมการการเลือกตั้งสู่อนาคตแห่งความเชื่อมั่นและประชาธิปไตยที่ยั่งยืน

ตลอดระยะเวลากว่า 28 ปีที่ผ่านมา คณะกรรมการการเลือกตั้งและสำนักงานคณะกรรมการการเลือกตั้งได้ทำหน้าที่เป็นองค์กรหลักในการธำรงรักษาและพัฒนากระบวนการเลือกตั้งของประเทศไทยให้ดำเนินไปตามหลักการประชาธิปไตย ภายใต้กรอบของรัฐธรรมนูญ กฎหมาย และหลักนิติธรรม โดยมุ่งสร้างกระบวนการเลือกตั้งที่สุจริต โปร่งใส เทียบธรรม และเปิดโอกาสให้ประชาชนมีส่วนร่วมอย่างกว้างขวาง

อย่างไรก็ตาม ภายใต้บริบทของโลกยุคใหม่ที่เปลี่ยนแปลงอย่างรวดเร็ว ทั้งด้านเทคโนโลยีดิจิทัล พฤติกรรมทางการเมืองของประชาชน การเข้าถึงข้อมูลข่าวสาร ตลอดจนความคาดหวังของสังคมที่มีต่อองค์กรภาครัฐ สำนักงานคณะกรรมการการเลือกตั้งจำเป็นต้องปรับบทบาทจาก “ผู้จัดการเลือกตั้ง” ไปสู่ “องค์กรขับเคลื่อนความเชื่อมั่นทางประชาธิปไตย” ที่สามารถสร้างความไว้วางใจจากประชาชนได้อย่างเป็นรูปธรรมและยั่งยืน

## ทิศทางสำคัญของสำนักงานคณะกรรมการการเลือกตั้งในอนาคต จึงมุ่งเน้นการพัฒนาใน 5 มิติสำคัญ ได้แก่

### 1. การยกระดับมาตรฐานการเลือกตั้งสู่ความเป็นสากล

สำนักงานคณะกรรมการการเลือกตั้ง จะมุ่งพัฒนากระบวนการบริหารจัดการเลือกตั้งให้มีมาตรฐานสูงขึ้นในทุกมิติ ทั้งด้านความถูกต้อง แม่นยำ รวดเร็ว โปร่งใส และตรวจสอบได้ โดยนำเทคโนโลยีและนวัตกรรมสมัยใหม่มาสนับสนุนการดำเนินงาน เพื่อเพิ่มประสิทธิภาพ ลดข้อผิดพลาด และอำนวยความสะดวกแก่ประชาชนผู้ใช้สิทธิเลือกตั้ง พร้อมทั้งพัฒนาระบบข้อมูลและฐานข้อมูลกลางให้มีความทันสมัย เชื่อมโยง และปลอดภัย

### 2. การเสริมสร้างความโปร่งใสและความรับผิดชอบต่อสาธารณะ

ความเชื่อมั่นของประชาชนจะเกิดขึ้นได้จากกระบวนการที่เปิดเผย ตรวจสอบได้ และมีความรับผิดชอบต่อสังคม สำนักงานคณะกรรมการการเลือกตั้ง จึงให้ความสำคัญกับการพัฒนาระบบการเปิดเผยข้อมูล การสื่อสารสาธารณะเชิงรุก และการสร้างกลไกตรวจสอบจากภาคประชาชนและภาคีเครือข่าย เพื่อให้ทุกภาคส่วนสามารถเข้าถึงข้อมูลข่าวสารและมีส่วนร่วมในการตรวจสอบกระบวนการเลือกตั้งได้อย่างแท้จริง

### 3. การพัฒนากระบวนการกำกับดูแลทางการเมืองอย่างเที่ยงธรรมและเป็นอิสระ

สำนักงานคณะกรรมการการเลือกตั้ง จะพัฒนากลไกการกำกับดูแลพรรคการเมือง การตรวจสอบการใช้จ่ายทางการเมือง และการสืบสวนสอบสวนเรื่องร้องเรียน ให้มีประสิทธิภาพ รวดเร็ว และเป็นธรรมยิ่งขึ้น โดยยึดหลักกฎหมาย และหลักความเป็นอิสระในการปฏิบัติหน้าที่ เพื่อให้การบังคับใช้กฎหมายเลือกตั้งเป็นไปอย่างเสมอภาค และได้รับการยอมรับจากสังคม

### 4. การสร้างพลเมืองประชาธิปไตยและการมีส่วนร่วมอย่างยั่งยืน

การพัฒนาประชาธิปไตยมิได้เกิดขึ้นจากการเลือกตั้งเพียงอย่างเดียว แต่ต้องอาศัยการสร้าง “วัฒนธรรมประชาธิปไตย” ในสังคม สำนักงานคณะกรรมการการเลือกตั้ง จึงมุ่งส่งเสริมการเรียนรู้ด้านประชาธิปไตยและหน้าที่พลเมืองแก่ประชาชนทุกช่วงวัย โดยเฉพาะเยาวชน คนรุ่นใหม่ และกลุ่มเปราะบาง เพื่อให้ประชาชนเกิดความตระหนักรู้ ในสิทธิ เสรีภาพ และความรับผิดชอบของตนเอง พร้อมทั้งเปิดพื้นที่ให้ภาคประชาชนเข้ามามีบทบาทในกระบวนการทางการเมืองอย่างสร้างสรรค์และต่อเนื่อง

### 5. การพัฒนาองค์กรสู่การเป็นองค์กรสมัยใหม่ที่มีธรรมาภิบาล

สำนักงานคณะกรรมการการเลือกตั้ง พัฒนางองค์กรและบุคลากรให้มีสมรรถนะสูง มีความเชี่ยวชาญทางวิชาการและเทคโนโลยี ยึดมั่นในจริยธรรม และธรรมาภิบาล พร้อมปรับรูปแบบการบริหารจัดการให้มีความคล่องตัว ทันสมัย และตอบสนองต่อการเปลี่ยนแปลงของสังคม เพื่อให้สามารถปฏิบัติภารกิจได้อย่างมีประสิทธิภาพและเป็นที่ยอมรับของประชาชน

ในอนาคต ความสำเร็จของสำนักงานคณะกรรมการการเลือกตั้งจะมีได้วัดเพียงจำนวนการเลือกตั้งที่สามารถจัดให้แล้วเสร็จตามกรอบเวลา หากแต่วัดจากระดับ “ความเชื่อมั่นและศรัทธาของประชาชน” ที่มีต่อกระบวนการเลือกตั้งและต่อระบบประชาธิปไตยโดยรวม เพราะความเชื่อมั่นของประชาชนคือทุนทางสังคมที่สำคัญที่สุดขององค์กร

สำนักงานคณะกรรมการการเลือกตั้งจึงมุ่งมั่นที่จะปฏิบัติภารกิจด้วยความสุจริต โปร่งใส เที่ยงธรรม และชอบด้วยกฎหมาย พร้อมเปิดรับความคิดเห็นจากทุกภาคส่วน และพัฒนาองค์กรอย่างต่อเนื่อง เพื่อให้การเลือกตั้งเป็นกลไกที่สะท้อนเจตจำนงของประชาชนได้อย่างแท้จริง อันจะนำไปสู่การเสริมสร้างเสถียรภาพทางการเมือง ความสงบสุขของสังคม และความมั่นคงของระบอบประชาธิปไตยไทยอย่างยั่งยืนสืบไป

คณะกรรมการการเลือกตั้งและสำนักงานคณะกรรมการการเลือกตั้ง  
พุทธศักราช 2569

## รายชื่อคณะกรรมการจัดทำหนังสือ

- |                                       |                                     |                                    |                                     |
|---------------------------------------|-------------------------------------|------------------------------------|-------------------------------------|
| 1. นายแสวง บุญมี                      | เลขาธิการคณะกรรมการการเลือกตั้ง     | 17. นางสาวทัศนีย์ นิ่มพานิชย์      | รองผู้อำนวยการ                      |
| 2. ร้อยตำรวจเอก ชรินทร์ น้อยเล็ก      | รองเลขาธิการคณะกรรมการการเลือกตั้ง  | 18. นางสาวณัฐจรูสมณ รัตนนิตย์      | สำนักวิทยาการพรรคการเมือง           |
| 3. นายวีระ ยี่เพร                     | รองเลขาธิการคณะกรรมการการเลือกตั้ง  | 19. นางสาวจิตติมา เรี่ยวธรรมรัฐ    | รองผู้อำนวยการสำนักบริหารกองทุน     |
| 4. พันตำรวจตรี ณัฐวัฒน์ เสงี่ยมศักดิ์ | รองเลขาธิการคณะกรรมการการเลือกตั้ง  | 20. นางสาวเสาวลักษณ์ รุ่งวัฒนจินดา | เพื่อการพัฒนาพรรคการเมือง           |
| 5. นายเกรียงไกร พานดอกไม้             | รองเลขาธิการคณะกรรมการการเลือกตั้ง  | 21. นางสาววีรณันท์ เขื่อนเพชร      | ผู้อำนวยการฝ่ายพัฒนาเครือข่าย       |
| 6. นายครรชิต เจริญอินทร์              | รองเลขาธิการคณะกรรมการการเลือกตั้ง  | 22. นางสาวริชตา คำเสมานันท์        | สำนักพัฒนาเครือข่ายการเลือกตั้ง     |
| 7. ว่าที่ร้อยตรี ภาสกร สิริภคยาพร     | รองเลขาธิการคณะกรรมการการเลือกตั้ง  | 23. นางสาวณุกุณิมพีณา คำทอง        | ผู้อำนวยการฝ่ายจัดการการเลือกตั้ง 1 |
| 8. พันตำรวจตรี เดชพล กอสนาน           | ผู้อำนวยการสถาบันวิทยาการ           | 24. นางสาวพัชรนันท์ ทรัพย์เฉลิม    | สำนักจัดการการเลือกตั้ง             |
| 9. นางสาวบุญเรือน ไทยวัฒนธรรม         | พรรคการเมืองและการเลือกตั้ง         | 25. นางสาวมณฑิพย์ บุญपालิต         | ผู้อำนวยการฝ่ายโสตทัศนูปกรณ์        |
| 10. นางสาวสุทธดา คงเดชา               | ผู้อำนวยการสำนักประชาสัมพันธ์       | 26. นายชเนษฎ์ สุวุฒิกุล            | สำนักประชาสัมพันธ์                  |
| 11. นางโกศิญา วิริยะ-นันทวงค์         | ผู้อำนวยการสำนักสืบสวนสอบสวน 1      | 27. นางสาวอาทิตย์ยา พิมพ์คำ        | ผู้อำนวยการฝ่ายสื่อสารองค์การ       |
| 12. นายวีรพล พุ่มสงวน                 | ผู้อำนวยการสำนักนโยบายและยุทธศาสตร์ | 28. นางสาวพรปวีณ์ พันสทิศย์        | สำนักประชาสัมพันธ์                  |
| 13. นายกิตติพล พยัคฆเดชาพันธ์         | ผู้อำนวยการสำนักบริหารทั่วไป        |                                    | ผู้อำนวยการฝ่ายวิเคราะห์และผลิตข่าว |
| 14. นางสาวสุริดา โชคพระสมบัติ         | ผู้อำนวยการสำนักเทคโนโลยีสารสนเทศ   |                                    | สำนักประชาสัมพันธ์                  |
| 15. นายณัฐม พุทธิมรรค                 | ผู้อำนวยการ                         |                                    | นักจัดการงานทั่วไปชำนาญการพิเศษ     |
| 16. นางสาวชนม์พิชญ์ เทพแก้ว           | สำนักพัฒนาเครือข่ายการเลือกตั้ง     |                                    | นักจัดการงานทั่วไปชำนาญการพิเศษ     |
|                                       | รองผู้อำนวยการสำนักประชาสัมพันธ์    |                                    | นักทรัพยากรบุคคลชำนาญการ            |
|                                       | รองผู้อำนวยการสำนักสืบสวนสอบสวน 2   |                                    | นักประชาสัมพันธ์ปฏิบัติการ          |
|                                       |                                     |                                    | จ้างเหมาบริการบุคคล                 |



## สำนักงานคณะกรรมการการเลือกตั้ง

เลขที่ 120 หมู่ 3 ชั้น 2 อาคารรัฐประศาสนภักดี ศูนย์ราชการเฉลิมพระเกียรติ 80 พรรษา 5 ธันวาคม 2550  
ถนนแจ้งวัฒนะ แขวงทุ่งสองห้อง เขตหลักสี่ กรุงเทพฯ 10210  
โทร. 0 2141 8888 / สายด่วน 1444

